

Español

intelbras

Manual del usuario

AMT 8000 LITE
AMT 8000 PRO



AMT 8000 LITE y AMT 8000 PRO Central de alarma

Felicitaciones, usted acaba de adquirir un producto con la calidad y seguridad Intelbras.

Las centrales de alarma inalámbricas AMT 8000 LITE y AMT 8000 PRO poseen tecnología avanzada y de fácil programación. Se pueden conectar todos los dispositivos de la serie 8000 e intercambiar información encriptada, para mayor seguridad del sistema. Ambos modelos tienen sirena integrada y 16 particiones. El sistema cuenta con diferenciales tales como una comunicación de los dispositivos inalámbricos de alto rendimiento (bidireccional) con un alcance de hasta 1000 metros sin barreras y la línea de visión directa, conexiones de tipo GPRS, GSM, Ethernet/Wi-Fi y Línea telefónica¹ para proporcionar una mayor facilidad para el monitoreo reportando a 2 IPs (empresas de monitoreo), 2 números de teléfono (empresa de monitoreo), más la conexión Cloud Intelbras utilizando inicialmente la contraseña de acceso remoto aleatorio indicada en la etiqueta de código QR que también contiene la MAC.

Las centrales AMT 8000 LITE y AMT 8000 PRO poseen actualización remota del software (firmware), utilizando para ello la comunicación vía Ethernet para descargar la versión del firmware. Además de esta opción, la central también se puede actualizar mediante el recurso BootLoader. Para ello es necesario tener el software Actualizador 8000 previamente instalado en su computadora.

¹ Línea telefónica (requiere placa módulo FXO 8000) y Wi-Fi sólo para AMT 8000 PRO.



ATENCIÓN: este producto viene con una contraseña predeterminada de fábrica. Por su seguridad, es esencial que la cambie en cuanto instale el producto y pregunte a su técnico sobre las contraseñas configuradas, qué usuarios tienen acceso y los métodos de recuperación.

Cuidados y seguridad

- » Seguir todas las instrucciones del manual para instalar y manipular el producto.
- » Realizar la instalación en ambientes no susceptibles a factores como lluvia, niebla y salpicaduras de agua.
- » La tecnología de comunicación inalámbrica, cuando se expone a ambientes con radiación de alta potencia, puede sufrir interferencias y degradación del rendimiento. Ejemplo: ubicaciones cerca de torres de TV, estaciones de radio AM/FM, estaciones de radioaficionados, etc.
- » No instalar la central de alarma y sus accesorios cerca de equipos de radiofrecuencia como routers, repetidores y/o amplificadores de señal Wi-Fi. La central y sus dispositivos deben mantener una distancia mínima de 2 metros de estos equipos.
- » No instalar la central de alarma frente a equipos de aire acondicionado o calefacción.
- » No exponer directamente a la luz solar.
- » Limpiar sólo el exterior del dispositivo, utilizando un paño húmedo (no utilizar solventes químicos).
- » No someter el dispositivo a presiones excesivas ni a golpes/caídas.
- » Comprobar que en el lugar de instalación, los LED indicadores de los dispositivos parpadean en verde cuando se accionan.
- » Evitar instalar en superficies metálicas para no atenuar la señal de transmisión entre los dispositivos del sistema.
- » La instalación y configuración de la central y de los demás productos que componen este sistema debe ser realizada por un profesional calificado.
- » Realizar pruebas periódicas en el mismo, con el fin de validar las condiciones meteorológicas, el nivel de batería y otros factores, para que el lugar supervisado por el sistema esté siempre en condiciones de operar correctamente.
- » LGPD - Ley General de Protección de Datos Personales: Intelbras no accede, transfiere, capta o realiza ningún otro tipo de tratamiento de datos personales a partir de este producto.

Índice

1. Especificaciones técnicas	6
2. Características de las centrales AMT 8000 LITE y AMT 8000 PRO	7
3. Accesorios AMT 8000 LITE y AMT 8000 PRO	7
3.1. Módulo GPRS XG 2G, GSM XG 3G y GSM XG 4G	7
3.2. Módulo de comunicación vía línea telefónica – FXO 8000	8
4. Instalación de la central y sus periféricos	9
4.1. Fuente de alimentación de la central de alarma (full range 90 y 265 Vac)	11
4.2. Batería	11
4.3. Módulo XG 2G/XG 3G/XG 4G	12
4.4. Módulo de teléfono FXO 8000	12
4.5. Central de alarma AMT 8000 LITE y AMT 8000 PRO	13
5. Operación	13
5.1. Descripción de las indicaciones del teclado XAT 8000 LCD	13
5.2. Visualización de problemas	13
5.3. Descripción de la señalización de los LED de las placas de la central de alarma	13
5.4. Particionamiento	14
5.5. Activación/desactivación de la central de alarma	14
5.6. Menú	16
5.7. Actualización remota	19
6. Programación	20
6.1. Aprovisionamiento Wi-Fi	20
6.2. Conexión a la red Wi-Fi AMT 8000 PRO	20
6.3. Modo de programación	20
6.4. Dispositivos inalámbricos (registro/borrar)	23
6.5. Funciones de sensores inalámbricos	28
6.6. Funciones de teclas control remoto	30
6.7. Funciones de teclado inalámbrico	32
6.8. Funciones de sirena	34
6.9. Actualización	41
6.10. Contraseñas	41
6.11. Configuración rápida para el monitoreo	45
6.12. Configuración de zonas	48
6.13. Programar la partición de la central	52
6.14. Temporizaciones	53
6.15. Configuración de tiempo de la central de alarma	55
6.16. Zona horaria	57
6.17. Test periódico	58
6.18. Autoactivación	58
6.19. Configuración del monitoreo	62
6.20. Activación/desactivación de funciones	80
6.21. Tiempo para envío de fallas de AC	84

6.22. Reset del sistema84
6.23. Referencia rápida de programación85
6.24. Homologación102
Póliza de garantía	103
Término de garantía	104

1. Especificaciones técnicas

Producto	Central de alarma monitoreada
Comunicación	AMT 8000 LITE Ethernet AMT 8000 PRO Ethernet/Wi-Fi
Aprovisionamiento WI-FI	AMT 8000 PRO
Sirena integrada	Potencia audible de 100 decibelios a 1 (un) metro
Alimentación AC	90 a 265 V (se recomienda usar un cable de calibre ≥ 1 mm)
Alimentación DC	5,7 procedente de la fuente AMT 8000 LITE/PRO
Batería	Batería recargable de 3,7 Vdc (incluida con la central de alarma)
Temperatura operativa	De -10 °C a 50 °C @ 90% de humedad
Peso	568 gramos (con batería)
Dimensiones (An \times Al \times P)	Del producto: $84 \times 290 \times 273$ mm Con embalaje individual: $90 \times 292 \times 276$ mm
Potencia media ¹	AMT 8000 LITE: 5,2 Watts AMT 8000 LITE + XG: 8,1 Watts Tipo de antena: interna Ganancia de la antena: 0 dBi
Frecuencia de comunicación inalámbrica AMT 8000 LITE/PRO/Accesorio	915 a 928 MHz a través de la antena interna, potencia 18 dBm
Modulación	DSSS BPSK 40 Kbps
Batería	AMT 8000 LITE interna de 3,7 Vdc 2 A de litio recargable AMT 8000 PRO interna de 3,7 Vdc 3 A de litio recargable
Opcionales ²	Control remoto XAC 8000 Amplificador RF de Alcance REP 8000 Teclado inalámbrico XAT 8000 Sensor magnético inalámbrico XAS 8000 Transmisor universal TX 8000 Sensor infrarrojo pasivo inalámbrico IVP 8000 EX Sensor infrarrojo pasivo inalámbrico IVP 8000 Pet Sensor infrarrojo pasivo inalámbrico IVP 8000 Pet Cam Módulo GPRS XG 2G Módulo GSM XG 3G Módulo GSM XG 4G Módulo FXO 8000 Sirena inalámbrica XSS 8000 Actuador inalámbrico PGM 8000

Condiciones: potencia máxima verificada con la central de alarma activada, con periféricos registrados (teclados/sensores/sirenas) y con los medios de comunicación conectados y operando junto con la central. En algunas operaciones el consumo puede variar según el número de periféricos que operan en el sistema de seguridad y su intercambio de información (modo Standby - continuo).

² Opcional: módulo FXO 8000 compatible sólo con el modelo AMT 8000 PRO, para más información consulte la página web www.intelbras.com.br.

Atención: Los sistemas inalámbricos Intelbras están probados con los más altos estándares y aportan una gran confiabilidad, sin embargo, debido al uso/instalación en escenarios variados, se deben tener en cuenta algunas consideraciones:

- » Los transmisores/receptores pueden estar siendo perturbados por señales de radio, interferencias naturales, el lugar de operación de los dispositivos, condiciones climáticas y otras adversidades que afectan a la transmisión de datos independientemente de la frecuencia o la tecnología utilizadas, ya que el medio de transmisión es adverso y diferente de un lugar a otro.
- » Los receptores/transmisores de los dispositivos tienen un tiempo de procesamiento interno, y sólo reciben los datos necesarios para la comunicación entre ellos una vez transcurrido este tiempo concreto para el sistema.
- » Los dispositivos inalámbricos deben probarse regularmente para determinar si hay fuentes de interferencia y para protegerse de posibles fallas.

2. Características de las centrales AMT 8000 LITE y AMT 8000 PRO

- » Capacidad para 16 particiones con activaciones/desactivaciones independientes.
- » Asignación de zonas según las particiones deseadas.
- » Receptor/transmisor de señales inalámbrico integrado en la central de alarma operando a una frecuencia de 915 a 928 MHz.
- » Soporta 2 chips de celular (tarjeta SIM) con el módulo XG 2G, XG 3G o XG 4G instalado.
- » Módem GPRS cuatribanda: compatible con la mayoría de los operadores GSM nacionales para la AMT 8000 LITE y la AMT 8000 PRO operando con el módulo XG 2G y XG 3G y XG 4G (vendido por separado).
- » Informes de eventos:
 - » **AMT 8000 LITE:** informe de eventos mediante conexión Ethernet, conexión GPRS (con módulo XG 2G instalado - vendido por separado), conexión GSM (con módulo XG 3G instalado - vendido por separado) y conexión GSM (con módulo XG 4G instalado - vendido por separado).
 - » **AMT 8000 PRO:** informe de eventos por conexión Ethernet/Wi-Fi, por línea telefónica (con el módulo FXO 8000 instalado - vendido por separado), conexión GPRS (con el módulo XG 2G instalado - vendido por separado), conexión GSM (con el módulo XG 3G instalado - vendido por separado) y conexión GSM (con el módulo XG 4G instalado - vendido por separado).
- » Acceso remoto a la central de alarma vía aplicación.
- » Utilización conjunta con todos los dispositivos inalámbricos de la línea 8000.
- » Capacidad de visualización y programación de parámetros por hasta 16 teclados XAT 8000.
- » Sirena cableada integrada más 16 sirenas inalámbricas XSS 8000.
- » Capacidad para conectar hasta 98 controles XAC 8000 con identificación de usuario.
- » Capacidad para conectar hasta 64 sensores inalámbricos de la línea 8000.
- » Programación remota a través de Ethernet, GPRS y GSM.
- » Capacidad de conexión para hasta 04 amplificadores de RF REP 8000.
- » Programación de hasta 97 contraseñas, incluidas las de coacción, con permisos configurables.
- » Se puede monitorear mediante el protocolo Contact-ID.
- » Supervisión de sensores, sirenas inalámbricas, teclados, PGMs y repetidores.
- » Detección de batería baja de los dispositivos inalámbricos.
- » Buffer interno para 512 eventos.
- » Actualización remota del software a través de la conexión Ethernet.

3. Accesorios AMT 8000 LITE y AMT 8000 PRO

Las centrales de alarma AMT 8000 LITE y AMT 8000 PRO pueden tener varios accesorios agrupados para componer el sistema de monitoreo y seguridad, y los accesorios son responsables de la comunicación y el monitoreo, el aviso sonoro, el teclado LCD y varios sensores, para una mejor adecuación y composición del sistema de protección necesario.

3.1. Módulo GPRS XG 2G, GSM XG 3G y GSM XG 4G

Accesorio opcional dedicado para la transmisión de datos vía GPRS / GSM para la comunicación, configuración y reporte de eventos entre el usuario y/o la empresa de monitoreo con el sistema de seguridad AMT 8000 LITE y AMT 8000 PRO.

Características

- » Soporta hasta dos chips de tipo tarjeta SIM.
- » Comunicación GPRS en 2G con módulo XG 2G, comunicación 2G/3G con módulo XG 3G y comunicación 4G con módulo XG 4G.
- » Antena externa con ganancia de 0 dBi.
- » Reporta eventos a 2 destinos IP (empresa de monitoreo) más la nube Intelbras.
- » Conexiones con destinos DNS.
- » Alimentación procedente de la central de alarma AMT 8000 LITE o AMT 8000 PRO.

La siguiente figura presenta una imagen ilustrativa de los módulos XG 2G, XG 3G y XG 4G:

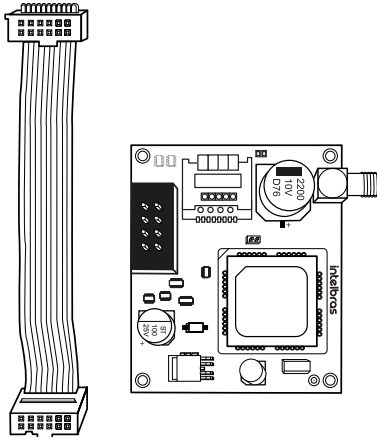

Módulo GPRS XG 2G, GSM XG 3G y GSM XG 4G

Obs.: Los módulos XG 2G, XG 3G y XG 4G son compatibles con la mayoría de los operadores nacionales GPRS / GSM con tecnología 2G, 3G y 4G.

3.2. Módulo de comunicación vía línea telefónica – FXO 8000

Accesorio opcional dedicado para la transmisión de datos a través de la línea telefónica para la comunicación y reporte de eventos a la empresa de monitoreo con el sistema de seguridad AMT 8000, además de marcar hasta 5 teléfonos personales y emitir, a través de la línea telefónica, el sonido de una sirena.

Atención: El módulo FXO 8000 sólo es compatible con la central AMT 8000 PRO.

Características

- » Hasta 7 direcciones de teléfono programables.
- » Modo de marcación DTMF.
- » Verificación del corte/interrupción de la línea telefónica.
- » Protocolo de comunicación Contact-ID.
- » Alimentación proveniente de la central de alarma AMT 8000.

La siguiente figura presenta una imagen ilustrativa del módulo FXO 8000:

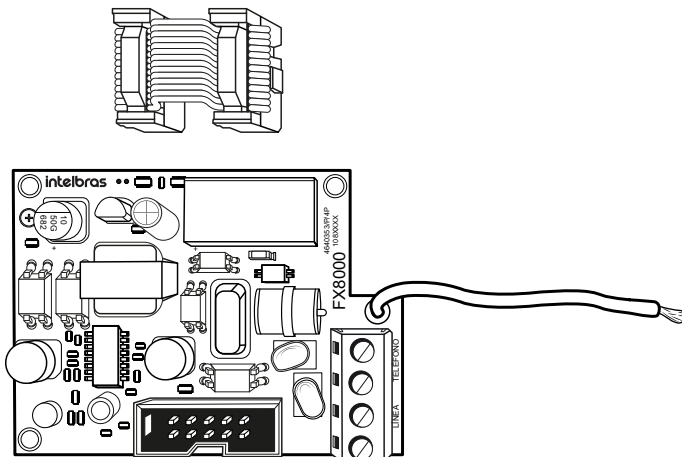

Módulo de línea telefónica FXO 8000

4. Instalación de la central y sus periféricos

Atención: sólo conectar la central a la red eléctrica y a la batería después de instalar todos los equipos y periféricos.

Abrir la caja del producto y a continuación abrir la tapa del gabinete de la central de alarma retirando los tornillos, donde se podrá ver dos placas, es decir, su configuración básica contiene la placa de las centrales de alarma AMT 8000 LITE o AMT 8000 PRO y su respectiva fuente de alimentación y batería recargable que viene con la central.

Se pueden adquirir los módulos XG 2G, XG 3G y XG 4G para la central AMT 8000 LITE y los módulos XG 2G, XG 3G, XG 4G y FXO 8000 para la AMT 8000 PRO, quedando estas placas con sus respectivos cables de interconexión con la central.

Las centrales de alarma AMT 8000 LITE y AMT 8000 PRO sólo tienen zonas inalámbricas, así como los demás accesorios (teclado, sirenas, etc.) se conectan a la central a través de la señal inalámbrica, con sólo los cables de alimentación de AC y de red Ethernet conectados a la central de alarma.

La siguiente imagen ilustra la central con todos los dispositivos que se podrán conectar físicamente:

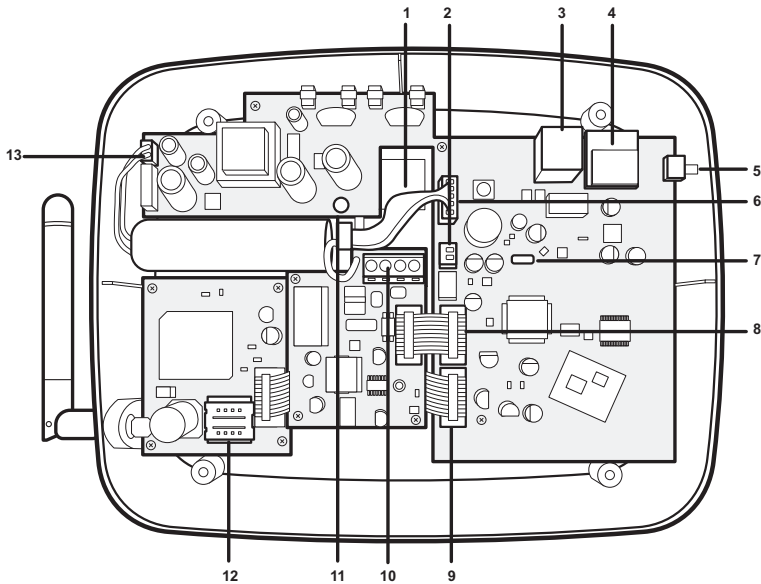

Central de alarma AMT 8000 LITE/PRO

1. Apertura para pasar cables de red Ethernet y de línea telefónica (compatibilidad con AMT 8000 PRO).
2. Conexión de sirena integrada.
3. Conector para cable de red Ethernet.
4. Módulo WI-FI (compatibilidad con AMT 8000 PRO).
5. Botón para registrar dispositivos inalámbricos.
6. Conector para cable flat de la fuente de alimentación.
7. Conector tipo micro-USB para actualizar el firmware de la central de alarma.
8. Conector para cable flat del módulo FXO 8000 (compatibilidad con AMT 8000 PRO).
9. Conector para cable flat de los módulos XG 2G, XG 3G y XG 4G.
10. Conector para conexión de teléfono y línea telefónica (compatibilidad con AMT 8000 PRO).
11. Punto de conexión a tierra de la placa FXO 8000 (compatibilidad con AMT 8000 PRO).
12. Conector para la tarjeta SIM 1 y la tarjeta SIM 2.
13. Conector de entrada para conexión de la batería.

Obs.: los módulos XG 2G, XG 3G y XG 4G son compatibles con la mayoría de los operadores GSM nacionales con tecnología 2G, 3G y 4G.

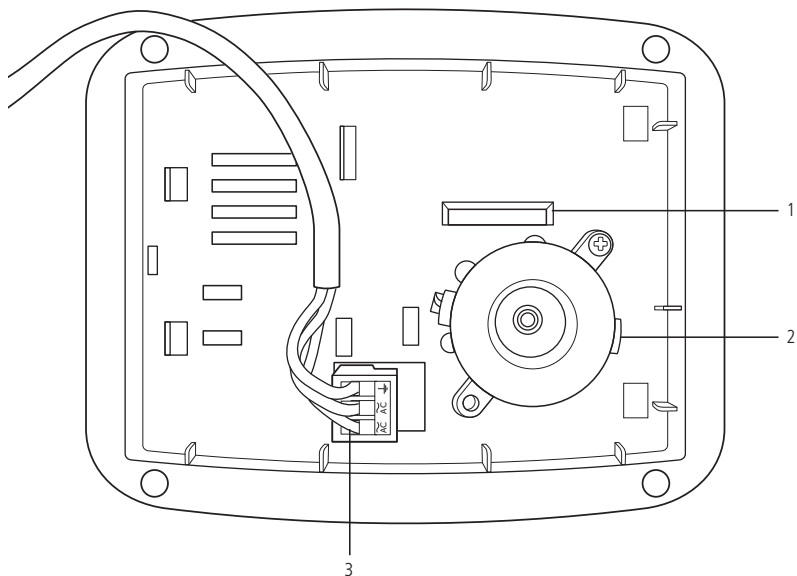

1. Llave tamper contra violaciones.
2. Sirena integrada.
3. Conector para alimentación AC.

Atención: tenga cuidado de no invertir la posición del cable de tierra.

Atención: las centrales de alarma AMT 8000 LITE y AMT 8000 PRO no tienen salida auxiliar para alimentar otros dispositivos y no se debe utilizar ningún punto de conexión en las placas de la central (central o fuente) para esta funcionalidad, ya que además de dañar la central de alarma y sus accesorios, se pueden dañar los dispositivos que se conecten ya que las centrales de alarma funcionan con tensiones variables.

4.1. Fuente de alimentación de la central de alarma (full range 90 y 265 Vac)

La central de alarma está equipada con una fuente conmutada full range que trabaja con una tensión de entrada de 90 y 265 Vac sin necesidad de una llave selectora de tensión. De este modo, aunque se produzca alguna variación en la tensión de la red eléctrica, la central continuará funcionando con normalidad (siempre que la tensión se encuentre en el rango de 90 a 265 Vac).

En esta placa hay dos fusibles de protección de la central. Si tiene que cambiarlos, utilice unos nuevos del mismo valor (250 V/400 mA).

Para conectar la entrada de la red eléctrica AC y también la toma de tierra, se recomienda utilizar un cable de tres pines con un calibre de 1 mm o superior.

La salida hacia la placa de la central de alarma es de 5,7 Vdc y 1,7 A.

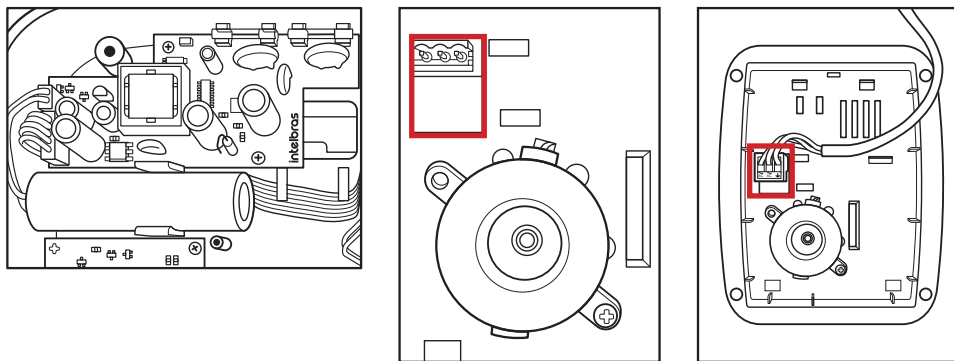

Fuente de alimentación AMT 8000 LITE/PRO

Conectar el terminal de tierra de la fuente como se indica anteriormente a la tierra de la instalación eléctrica local.

Si la instalación eléctrica local no dispone de toma de tierra, instale una barra de puesta a tierra y conecte el terminal que conecta la central a la misma para realizar una correcta puesta a tierra.

Atención: es obligatorio realizar una conexión a tierra en la central para que haya una mayor protección contra los rayos y las sobrecargas de la red eléctrica. Si no se realiza esta conexión, la central funcionará normalmente, pero estará desprotegida contra las sobrecargas.

La garantía no cubre los posibles daños causados por rayos a la central o a cualquier otro equipo conectado a ella.

4.2. Batería

La central de alarma AMT 8000 LITE posee una batería interna recargable de 3,7 Vdc con una capacidad de 2.000 mA y la central AMT 8000 PRO posee una batería interna recargable de 3,7 Vdc con una capacidad de 3.000 mA. El conector para la batería se encuentra en la placa de la fuente de alimentación y se utiliza para conectar la batería al sistema de alarma. Para conectar la batería a este conector utilice el cable que viene conectado con la misma, como se muestra en la siguiente figura.

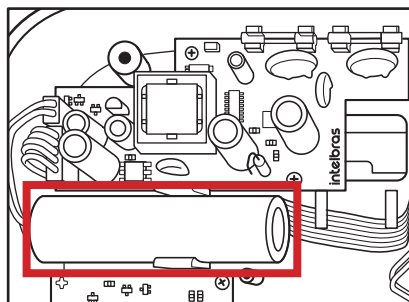

Batería recargable para las centrales de alarma AMT 8000 LITE y AMT 8000 PRO

Las centrales tienen protección contra la inversión de polaridad y cortocircuitos en la batería y protección para evitar que la batería se dañe en caso de fallo de la red eléctrica (si la tensión de la batería es inferior a 2,8 V, la central se apagará para no dañar la batería).

Atención: la batería puede tardar hasta 12 horas en completar su primer ciclo de carga.

Duración de la batería:

- » Aproximadamente 4 horas reportando eventos por GPRS/Ethernet + sirena integrada en disparo constante;
- » Aproximadamente 13 horas reportando eventos vía GPRS (sólo test periódico cada hora y con la sirena integrada en standby);
- » Aproximadamente 17 horas reportando eventos vía ETH (sólo test periódico cada hora y con la sirena integrada en standby).

Atención: si hay que sustituir la batería, póngase en contacto con nuestra red de asistencia técnica acreditada.

4.3. Módulo XG 2G/XG 3G/XG 4G

En los módulos XG 2G, XG 3G y XG 4G hay dos ranuras para colocar dos chips (tarjeta SIM) superpuestos uno sobre otro, quedando el chip 1 por encima del chip 2. Al instalar los chips, deje los contactos metálicos hacia abajo e introdúzcalos hasta el final de la ranura para colocarlos correctamente.

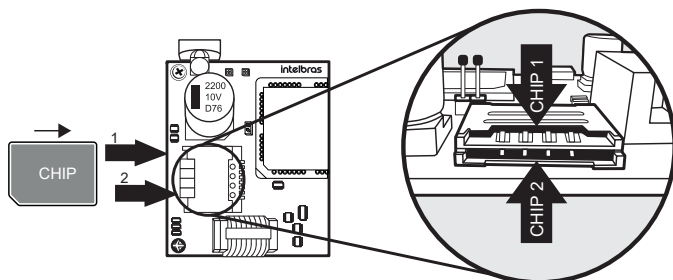

Colocación de chips en el módulo

4.4. Módulo de teléfono FXO 8000

Comprobar que el cable de conexión a la central de alarma está bien conectado, y su instalación sólo debe realizarse con la central apagada para evitar daños al equipo y al instalador.

En el módulo FXO 8000 se encuentra el borne de Línea, donde se debe conectar la línea telefónica principal (dos hilos), conectando la salida de Teléfono (dos hilos) a los demás aparatos telefónicos contenidos en esta misma línea y como se puede observar en la siguiente imagen:

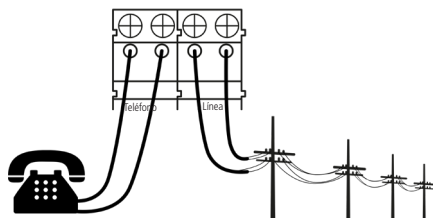

Esquema de conexión de la línea telefónica en el módulo FXO 8000

Atención: El módulo FXO 8000 sólo es compatible con la central AMT 8000 PRO.

Esta conexión es necesaria para que en el caso de reporte de eventos o acceso remoto, la central no se quede sin comunicación o se interrumpa si otros teléfonos del mismo circuito entran/están en funcionamiento. En este caso, al reportar eventos, los demás teléfonos quedarán inoperantes, ya que la central estará ocupando la línea.

4.5. Central de alarma AMT 8000 LITE y AMT 8000 PRO

Las centrales de alarma AMT 8000 LITE y AMT 8000 PRO poseen una sirena con cable integrada, llave tamper anti sabotaje, y si la llave tamper es abierta/violada, la sirena integrada más las sirenas registradas se dispararán y enviarán el evento correspondiente si la función de Problemas que generan disparos está habilitada (consulte la sección *Problemas que generan disparos*).

Los cables de Ethernet y de alimentación AC deben pasar por el orificio situado en la parte posterior de la central.

La instalación de las centrales puede ser en diferentes superficies, colocándolas siempre en posición vertical con una altura entre 1,80 y 2,20 metros y utilizando cinta de doble faz o tornillos (no incluidos) para fijar la base y después de colocar la central, encajarla y comprobar que ha quedado bien colocada para evitar caídas y daños y dirigir los cables en las zonas dedicadas.



5. Operación

Una vez terminada la instalación, encienda la central conectándola a la red eléctrica local y a la batería recargable.

Obs.: para encender las centrales AMT 8000 LITE y AMT 8000 PRO es necesario que estén conectadas a la red AC, de lo contrario las centrales no se encenderán, incluso si las baterías están conectadas. En caso de fallo de la red AC, las centrales se mantendrán con la batería y cuando se restablezca la red AC, las baterías se recargarán.

5.1. Descripción de las indicaciones del teclado XAT 8000 LCD

En la parte superior de la pantalla LCD se encuentran los íconos de indicación que se describen a continuación:

- » : si este ícono parpadea, indica que se ha detectado un problema.
- » : se iluminará cada vez que se dispare la sirena.
- » **P**: cuando el ícono está encendido, la central está en modo de programación.
- » **Batería**: indica el estado de la batería de la central de alarma.

5.2. Visualización de problemas

La aparición de problemas se describe de la siguiente manera:

En el teclado del XAT 8000 el ícono  quedará parpadeando.

Si se detecta algún problema, presione las teclas direccionales hacia arriba o hacia abajo en el teclado XAT 8000 para verlo. Para finalizar la visualización, presione la tecla **Salir**.

Obs.:

- » Si la función de Indicación de problemas de la sirena en la activación/desactivación y el Pitido de la sirena en la activación/desactivación están habilitados y si se detecta un problema, se emitirá 1 pitido largo en la activación y 2 pitidos largos en la desactivación.
- » Para limpiar el teclado después de los disparos, basta con presionar la tecla **Salir**.

5.3. Descripción de la señalización de los LED de las placas de la central de alarma

LEDs de la placa base de la central

LED	Estado/evento	Señalización ¹
LED1/LED2	Desconectado de la red Ethernet	LED apagado
LED1/LED2	Conectado a la red Ethernet ¹	LED parpadeando constantemente
LED3	Central apagada	LED apagado
LED3	Central encendida	LED parpadeando
LED3	Central encendida y registrando dispositivos	LED encendido

¹ Este estado no significa que el sistema esté conectado a los servidores de monitoreo. Para ver el estado de la conexión, observe a través de la función **Menú** (consulte la sección *Conexiones*).

LEDs de la placa GPRS XG 2G/ XG 3G

LED	Estado/evento	Señalización ¹
LED1, LED2	Alimentado (conectado a la placa CPU)	El LED1 y el LED2 están constantemente encendidos
LED1, LED2	Chip SIM (SIM1 o SIM2) buscando conexión	Solo se enciende el LED correspondiente
LED1	Chip 1 (SIM1) conectado a los servidores	LED parpadeando 1 vez (conectado al servidor 1), LED parpadeando 2 veces (conectado al servidor 2)
LED2	Chip 2 (SIM2) conectado a los servidores	LED parpadeando 1 vez (conectado al servidor 1), LED parpadeando 2 veces (conectado al servidor 2)

¹ Este estado no significa que el sistema esté conectado a los servidores de monitoreo. Para ver el estado de la conexión, observe a través de la función Menú (véase la sección Conexiones).

5.4. Particionamiento

Mediante este recurso, programando la central, se puede dividirla en hasta 16 particiones con activación y desactivación independientes y asociar cualquiera de las 64 zonas inalámbricas a cualquiera de las particiones. También es posible programar contraseñas que den permisos específicos a estas particiones.

Esta función es útil en oficinas, residencias u otros lugares de un mismo edificio que requieran más centrales de alarma, ya que con la partición, la central se divide y cada partición funciona individualmente, como si fuera una central independiente.

Las 16 particiones se pueden controlar mediante teclado, control remoto, software y aplicaciones compatibles con las centrales AMT 8000 LTE y AMT 8000 PRO, ya que se puede activar o desactivar una partición sin influir en las demás.

Cuando el sistema está particionado, las zonas y cualquiera de los otros dispositivos inalámbricos de la línea 8000 pueden dividirse como se muestra a continuación (para más información, consulte la sección 6.12. *Configuración de zonas*).

- » **Común:** la zona no pertenece a ninguna de las particiones. Sólo se activará cuando todas las particiones estén activadas y se desactivará siempre que una de las dieciséis particiones se desactive.

Ejemplo: en una oficina dividida por dos profesionales, se define una sala para la Partición 01 y otra para la Partición 02 y la recepción como zona común. De esta forma, aunque una de las personas se vaya y active su partición, la recepción permanecerá desactivada y sólo se activará cuando se active también la otra partición.

- » **Partición (01 a 16):** los dispositivos inalámbricos registrados en las zonas definidas para pertenecer a cualquiera de las 16 particiones tendrán acceso o estarán influenciados por la partición elegida.

Ejemplo: en una galería compuesta por 8 locales, cada local tendrá su propia partición independiente con zonas específicas, con activación y desactivación independientes. En este escenario cada partición puede tener sirenas y teclados independientes o compartir los dispositivos entre las particiones (sirenas y teclados comunes).

- » **Parcial:** las zonas seleccionadas para esta opción permanecen inactivas durante la activación en modo *Parcial* independientemente de la partición asociada a ellas.

Ejemplo: Supongamos que para la partición 01, que comprende las zonas 01 a 10, solamente las zonas 01 a 05 están habilitadas como modo *Parcial*. Cuando se emite un comando para la opción de modo *Parcial* para una determinada partición, en este caso la partición 01, si alguien pasa por el sector donde se encuentran los sensores 01 al 05, la central no se disparará - las zonas donde están los ocupantes del lugar y durante la activación del modo *Parcial* no se disparan, mientras que si alguien pasa por los sensores 06 a 10, la central se disparará para la partición 01, indicando que dichos sectores se han disparado, con sirenas y enviando eventos al monitoreo/aplicaciones, si se utilizan.

Obs.: durante la activación completa de la partición - fuera del modo *Parcial*, todas las zonas de la partición se dispararán.

5.5. Activación/desactivación de la central de alarma

La central de alarma puede activarse y/o desactivarse de diferentes maneras, en función de los ajustes definidos. Para cualquiera de las formas de activar el sistema, con el tiempo de salida diferente de cero, después de introducir la contraseña, el teclado emitirá un pitido en intervalos de 1 segundo. Durante los últimos cinco segundos del temporizador, estos pitidos se volverán más rápidos para indicar que el tiempo de salida está terminando. Cuando el tiempo de salida haya terminado, la sirena emitirá un timbre (si está programado) indicando que la central está activada.

Atención: » Para algunas programaciones de la central de alarma y también para su activación, es necesario utilizar la contraseña maestra de 4 dígitos, indicada en la etiqueta del código QR en el interior de la central. Esta contraseña se puede cambiar como se describe en los siguientes campos.

- » Si el sistema de la central se restablece, la misma dejará de utilizar las contraseñas aleatorias que se adjuntan a la etiqueta del código QR en el interior de la central y utilizará el 1234 como contraseña maestra y el 878787 como contraseña de acceso remoto hasta que se vuelvan a cambiar.

Obs.: » Si se equivoca al introducir la contraseña, presione la tecla *Volver* y digite de nuevo la contraseña.

- » Cuando la central o la partición reciban el comando de activación y una de las zonas esté abierta, se generará un fallo/error (pitido largo en los teclados) y sólo será posible activar la central de alarma cuando todas las zonas estén cerradas en el caso de un sistema completo o no particionado, o en el caso de sistemas particionados con las zonas de las respectivas particiones cerradas. Para activar la central con zonas abiertas, consulte la sección *Ajustes generales 1*.

Activación/desactivación en sistemas no particionados

Activación en modo Completo

Para activar completamente el sistema, introduzca una contraseña válida en el teclado XAT 8000, por ejemplo, la contraseña maestra. Para saber si la central está activada basta con deslizar la tapa del teclado y ver el mensaje, si la central está activada se mostrará el mensaje: *Alarma activada*, en caso contrario se mostrará *Alarma desactivada*.

Activación con una tecla

Si la función *Activación con una tecla* está habilitada (ver sección *Ajustes generales 1*), si se mantiene presionada la tecla activa hasta que el teclado emita un pitido de confirmación (+/- 3 segundos) se activará el sistema en modo *Completo*. Se iniciará el temporizador de salida para salir de la zona protegida. Al finalizar la temporización de salida, el sistema se activará en modo *Completo* (todas las particiones). Este procedimiento no permite desactivar el sistema.

Obs.: si se utiliza un teclado común, se habilitarán todas las particiones en caso de una central con particiones. En el caso de un teclado con permisos de partición, sólo se activará la partición en la que este teclado tenga permiso.

Desactivación del sistema

Para desactivar el sistema introduzca una contraseña válida, por ejemplo, la contraseña maestra. Una vez introducida la contraseña, la central se desactivará por completo y se mostrará *Alarma desactivada*.

Las zonas, por las que es necesario pasar para llegar al teclado, deben ser programadas como temporizadas para entrada o como seguidoras para que la alarma no se dispare inmediatamente cuando el camino de acceso al teclado sea violado/accedido. Después de entrar en el área protegida por una zona temporizada para entrada, se iniciará la temporización de entrada y el usuario deberá introducir una contraseña válida en el teclado antes de que expire la temporización para evitar el disparo de la alarma y reportar los eventos correspondientes. Consulte la sección *Funciones de las zonas* para configurarlas como temporizadas.

Activación/desactivación por control remoto

Para activar/desactivar el sistema por control remoto, debe ser registrado en la central como se describe en la sección 6.4. *Dispositivos inalámbricos (registro/borrar)*.

El control sale de fábrica configurado para que el botón 1 sólo desactive la central, el botón 2 sólo la active y el botón 3 deshabilitado. El control remoto tendrá los mismos permisos que la contraseña del usuario al que está asociado (usuario 00 a 97).

Activación/desactivación en sistemas particionados

Antes de intentar realizar las siguientes operaciones debe programar la central para una de estas condiciones, y para ello consulte la sección 6. *Programación*.

Activación por la contraseña maestra o contraseña total

Si está utilizando la contraseña maestra o una contraseña total (que tiene permiso para activar/desactivar más de una partición), hay dos formas de activación:

- » **Todas las particiones:** introduzca la contraseña, se iniciará el temporizador de salida y al final todas las particiones se activarán.
- » **Solamente la partición deseada:** presione la tecla *Activa + Partición (01 a 16) + Contraseña*. La temporización de salida se iniciará y al final se activará la partición elegida en el rango (01 a 16).
Con la alarma particionada, al introducir la contraseña *MASTER* si se activa alguna partición se desactivarán las particiones activadas y no se activarán las pendientes.

Activación en modo Parcial

La activación en modo *Parcial* le permite activar parcialmente el sistema, es decir, puede seleccionar algunas zonas para que permanezcan desactivadas mientras otras permanecen activadas. Por ejemplo, es posible activar las zonas externas mientras las internas permanecen desactivadas, permitiendo la circulación de personas en el interior del inmueble sin que se dispare la alarma. Pero si alguien intenta invadir las instalaciones a través de una zona activada, la alarma se disparará normalmente.

En este modo, las zonas seleccionadas para el modo *Parcial* permanecen desactivadas y las demás zonas se activarán normalmente.

Para activar el modo *Parcial*, introduzca *Parcial + Contraseña*. Se iniciará la temporización de salida y el teclado emitirá pitidos a intervalos de 1 segundo. Durante los últimos 5 segundos del temporizador, estos pitidos se volverán más rápidos para indicar que el tiempo de salida está llegando a su fin. Para activar, en modo *Parcial*, una partición específica con una contraseña con permiso para más de una partición, utilice la secuencia *Activar + Parcial + Partición (01 a 16) + Contraseña*.

Obs.: solamente la contraseña maestra y las contraseñas con permiso para activar el modo *Parcial* habilitado pueden activar el sistema en modo *Parcial*.

Desactivación por la contraseña maestra o contraseña total

Si está utilizando la contraseña maestra o una contraseña total (que tiene permiso para activar/desactivar todas las particiones), hay dos maneras de desactivar:

- » **Todas las particiones:** introduzca la contraseña y se desactivarán todas las particiones.
- » **Solamente la partición deseada:** presione la tecla *Desactiva + Partición (01 a 16) + Contraseña* y la partición elegida en el rango (01 a 16) será desactivada.

Las zonas, por las que hay que pasar para llegar al teclado, deben programarse como temporizadas para la entrada o como seguidoras para que la alarma no se dispare inmediatamente cuando se viola/accede a la vía de acceso al teclado. Después de entrar en el área protegida por una zona de entrada temporizada, se iniciará la temporización de entrada y el usuario deberá introducir una contraseña válida en el teclado antes de que expire la temporización para evitar que se dispare la alarma y se reporten los eventos correspondientes. Consulte la sección *Funciones de las zonas* para definir las zonas como temporizadas.

Activación/desactivación por contraseña específica de usuarios

Se pueden programar contraseñas específicas para activar/desactivar una Partición (entre 01 y 16). En este caso, basta con introducir la contraseña para activar/desactivar la partición correspondiente.

Al activarse, la temporización de la salida se iniciará y la partición se activará al final del tiempo programado.

En el momento de la desactivación, se debe acceder al teclado por una zona temporizada, si es necesario, y se debe introducir la contraseña antes de que finalice el tiempo programado para que no se produzcan disparos y se reporten eventos.

Activación/desactivación por control remoto

Para activar/desactivar el sistema por control remoto, debe estar registrado en la central como se describe en la sección 6.4. *Dispositivos inalámbricos (registro/borrar)*.

El control sale de fábrica configurado de manera que el botón 1 sólo desactive la central, el botón 2 sólo active y el botón 3 deshabilitado. El control remoto tendrá los mismos permisos que la contraseña del usuario al que esté asociado (usuario 00 a 97).

5.6. Menú

La central de alarma tiene una función *Menú* para facilitar la visualización del estado y la realización de algunos comandos. Cuando acceda a una de las opciones, si quiere volver al menú *Principal*, presione la tecla *Volver* o *Salir* para volver a la pantalla de inicio.

Bypass

Esta función permite anular temporalmente una o más zonas. Con esta función activa, las zonas que se han anulado (sufrieron bypass) durante la siguiente activación no generarán disparos en el sistema si se violaron.

Después de desactivar el sistema, las zonas que fueron anuladas volverán a la configuración normal. Solamente el usuario con contraseña maestra y los usuarios con permiso de bypass pueden anular temporalmente una zona.

Esta función debe programarse como máximo 30 segundos antes de la activación del sistema, de lo contrario se cancelará la operación.

El procedimiento para anular temporalmente una zona es el siguiente:

1. Con el sistema desactivado y fuera del modo de programación, presione la tecla *Menú*;
2. Con el marcador en la posición *bypass* presione la tecla *Enter*;
3. A través de las teclas numéricas y direccionales del teclado, seleccione cuáles zonas tendrán la anulación (*bypass*) activa (01 a 64);
4. Presione la tecla *Enter* para confirmar la anulación de las zonas seleccionadas;
5. Introduzca la contraseña maestra o una contraseña con permiso para anular zonas;
6. Si se introduce una contraseña no válida, se mostrará el mensaje *Error contraseña incorrecta* y el teclado seguirá mostrando las zonas a anular hasta que se introduzca una contraseña válida o se supere el límite de tiempo de 30 segundos. Si se introduce una contraseña sin permiso de anulación, se mostrará el mensaje *Sin permiso de anulación del sensor* y la operación se cancelará inmediatamente;
7. Para cancelar la operación, presione la tecla *Salir* antes de introducir la contraseña.

Para anular una zona a más de 30 segundos de su activación, entre en el modo de programación (*Enter + Contraseña*) utilizando una contraseña con permiso de *bypass* y siga los pasos 1 a 4. La próxima vez que se active el sistema se realizará el *bypass*, incluso si el usuario que realizó la activación no tiene permiso de *bypass*.

Sensores abiertos

En modo de operación normal, el teclado XAT 8000 mostrará el estado de la central y si hay zonas abiertas.

Para ver las zonas actualmente abiertas, presione la tecla *Menú* y luego vaya a *Sens. abiertos* y presione la tecla *Enter*.

Fuera del modo de programación, al presionar 1 + *Enter* se mostrarán las zonas 1 a 10. 2 + *Enter* mostrará las zonas 11 a 20, y así sucesivamente, hasta la tecla 7, que mostrará las zonas 61 a 64.

Se mostrará el estado de los sensores en sus respectivas zonas, distribuidos en divisiones de 10 zonas. Para cambiar el grupo de zonas presione las teclas direccionales hacia abajo o hacia arriba, por ejemplo, para acceder a las zonas de la 41 a la 50, presione la tecla hacia abajo del teclado hasta que aparezca el número 4 frente al primer cuadrado, haciendo que el número 1 haga referencia a la zona 41 y así sucesivamente, haciendo que el número 5 haga referencia a la zona 50.

El grupo 1 representará las zonas 1 a 10, el grupo 2 representará las zonas 11 a 20 y así sucesivamente hasta las zonas del grupo 7, demostrando así el estado de las zonas 1 a 64.

Para facilitar la interpretación de esta forma de identificación del estado de las zonas (abiertas o cerradas), junto a la numeración del sensor aparecerá un cuadrado que según su marcación será el estado de la zona:

- » Cuadrado vacío (□) zona cerrada/no violada.
- » Cuadrado relleno (■) zona abierta/violada.

Sensores disparo

Cuando la central está activa, los sensores que fueron violados (sin tener en cuenta los sensores anulados-*bypass*) generarán disparos y reportarán eventos, y la pantalla mostrará información sobre los disparos que se alternan con información sobre el estado de la central (alarma activada o alarma desactivada).

Al presionar *Menú*, utilice las teclas de flecha para dejar el marcador en *Sens. disparo* y presione *Enter*. Con las teclas de flecha, navegue entre los sensores/zonas de la central de alarma para comprobar cuáles sensores han generado un disparo.

- » Cuadrado vacío (□) zona cerrada/no violada.
- » Cuadrado relleno (■) zona abierta/violada.

Particiones

Se mostrarán las particiones habilitadas en la central (ver sección 6.13. *Programar la partición de la central*) y su estado.

Al presionar *Menú*, con las teclas de dirección deje el marcador en *Particiones* y presione *Enter*. Utilizando las teclas de flecha, navegue entre las particiones de la central de alarma para comprobar su estado.

- » **Activada:** la partición está activada.
- » **Desactivada:** la partición está desactivada.

Conexiones

Se mostrará el estado de las conexiones para reportar eventos vía IP a los servicios de monitoreo.

En el menú *Cloud* del teclado, las centrales quedarán con sólo una opción rellena, o sea ETH o GPRS. Sin embargo, tendrá como prioridad la comunicación vía ETH.

Al presionar *Menú*, con las teclas de flecha dejar el marcador en *Conexiones* y presionar *Enter*.

- » **WI-FI:** cuadrado vacío (□): no conectado con el destino/cuadrado relleno (■): conectado al destino.
- » **Eth:** cuadrado vacío (□): no conectado con el destino/cuadrado relleno (■): conectado al destino.
- » **2G/3G:** cuadrado vacío (□): no conectado con el destino/cuadrado relleno (■): conectado al destino.

Eth: IP1 ■ IP2 □

2G/3G/4G: IP1 □ IP2 □

Función de visualización del estado de las conexiones IP1/IP2. En este ejemplo, IP1 está conectado a través de un cable de red Ethernet

Obs.:

- » El módulo XG 2G sólo cubre la tecnología 2G, el módulo XG 3G cubre tanto la tecnología 2G como la 3G y el módulo XG 4G cubre tanto la tecnología 2G como la 4G. Al utilizar el módulo XG 3G o XG 4G, la tecnología de comunicación elegida dependerá de la disponibilidad de cobertura de la señal por parte del operador en la región donde se encuentre la central.
- » Conexión Wi-Fi disponible sólo para el modelo AMT 8000 PRO.

Consulte la sección *Conexiones* para definir las direcciones prioritarias y los enrutamientos.

- » **Cloud:** mostrará si la central está conectada al servidor Cloud Intelbras a través de ETHERNET o 2G/3G/4G. Este servidor permite la comunicación entre las centrales y el acceso remoto vía aplicación.
- » **Eth:** cuadrado vacío (□): no conectado a Cloud Intelbras / cuadrado relleno (■): conectado a Cloud Intelbras.
- » **2G/3G/4G:** cuadrado vacío (□): no conectado a Cloud Intelbras / cuadrado relleno (■): conectado a Cloud Intelbras.

2G/3G/4G

Mostrará el nivel de señal de la operadora en porcentaje, donde el cuadrado 1 representa un nivel menor o igual al 10% y el cuadrado 0 representa el 100%. La marca rellena corresponde a la señal activa y la marca vacía a la ausencia de señal, refiriéndose al nivel en 10 divisiones.

Al presionar *Menú*, con las teclas de flecha deje el marcador en Señal 2G/3G/4G y presione *Enter*.



Ilustración de la función de nivel de señal de la red GSM

Obs.: cuando la función GPRS / GSM está deshabilitada, ignorar esta función.

Señal inalámbrica

Mostrará el nivel de señal en porcentaje de los dispositivos inalámbricos registrados en la central.

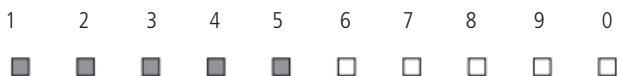
Al presionar *Menú*, con las teclas de flecha dejar el marcador en *Señal Inalámbrica* y presionar *Enter*.

El nivel de señal se mostrará en el teclado, comparado con el color del led indicador de los dispositivos registrados, de la siguiente manera:

- » Naranja: nivel de señal entre 1 y 2
- » Color verde: nivel de señal entre 5 y 10

Se podrán visualizar las señales inalámbricas de los siguientes dispositivos:

- » **Sensores:** dispositivos registrados en la central en las direcciones 01 a 64. Para ver la señal de los sensores con el marcador, en el mismo, presionar *Enter* y luego, con las teclas de dirección, alternar entre los sensores.
- » **Teclados:** dispositivos registrados en la central en las direcciones 01 a 16. Para ver la señal de los teclados, con el marcador en el mismo, presionar *Enter* y luego con las teclas de dirección alternar entre los teclados.
- » **Sirenas:** dispositivos registrados en la central en las direcciones 01 a 16. Para ver la señal de las sirenas, con el marcador en el mismo, presionar *Enter* y luego con las teclas de dirección alternar entre las sirenas.
- » **Repetidores:** dispositivos registrados en la central en las direcciones 01 a 04. Para ver la señal de los repetidores con el marcador en el mismo, presionar *Enter* y luego con las teclas de dirección alternar entre los repetidores.

- » **Actuadores:** dispositivos registrados en la central en las direcciones 01 a 16. Para ver la señal de los actuadores PGM 8000 con el marcador en el mismo, presionar *Enter* y luego con las teclas de dirección alternar entre los actuadores.

El nivel de la señal se mostrará en porcentaje, donde el número 1 representa el nivel menor o igual al 10% y el cuadrado 0 representa el 100%. La marca rellena corresponde a la señal activa y la vacía a la sin señal, refiriéndose al nivel en 10 divisiones.

El dispositivo inalámbrico que se comunica directamente con la central se identificará con la letra C y el dispositivo que pasa por el amplificador de alcance RF (repetidor REP 8000) se identificará con la letra R.

Ex: sensor 01 comunicándose directamente con la central:

01	1	2	3	4	5	6	7	8	9	0	▼
C											

Ex: sensor 01 comunicándose con el repetidor 01:

01	1	2	3	4	5	6	7	8	9	0	▼
R1											

Obs.: los repetidores se identificarán desde R1 (repetidor 1) hasta R4 (repetidor 4).

Para volver a la opción de *Señal Inalámbrica* y comprobar la señal de otros dispositivos presione la tecla *Volver* o *Salir* para volver a la pantalla de inicio.

Obs.: el nivel de señal que aparece en el teclado para cada uno de los dispositivos se refiere a la última comunicación realizada por el dispositivo.

Dir. MAC

Se mostrará la dirección MAC de la central de alarma. La dirección MAC se mostrará con 12 dígitos entre números y letras. A través de esta dirección la central se conectará a los servidores *online*.

Ver. central

Muestra la versión de la central de alarma.

Ver. teclado

Muestra la versión del teclado utilizado.

Modo Test

Hará el test de la señal inalámbrica del teclado utilizado con la central registrada. Presionando *Menú*, utilizando las teclas de dirección deje el marcador en modo *Test* y presione *Enter*.

Se iniciará el test, mostrando la información *Test de señal* y al final el resultado, que puede ser *Excelente*, *Buena*, *Débil* o *Sin respuesta* en caso de pérdida de comunicación con la central de alarma.

Obs.: el nivel de señal que aparece en el teclado para cada uno de los dispositivos se refiere a la última comunicación realizada por el mismo.

Tens. batería

Muestra el nivel de tensión de la batería del teclado.

5.7. Actualización remota

Las centrales AMT 8000 LITE y AMT 8000 PRO poseen actualización remota de software, y en el caso de disponibilidad de nuevas versiones de software no es necesario el uso de grabadores o conexión a computadoras para su actualización, descargando la nueva versión a través de la conexión Ethernet. Cuando se realice la actualización de la versión, no se perderá el registro de los dispositivos inalámbricos ni las configuraciones guardadas.

Atención: la actualización de la versión del software de las centrales es por programación y se recomienda que sea realizada por un profesional calificado, con acceso al modo de programación de las centrales (comandos necesarios contenidos en el punto 6. *Programación*).

6. Programación

La central de alarma posee varios parámetros programables, lo que la hace versátil, permitiendo optimizar el funcionamiento para cada necesidad.

Estos ajustes se almacenan en una memoria de tipo EEPROM, evitando así la necesidad de reprogramación frecuente o en caso de desconexión.

Para programar estos parámetros, es necesario utilizar dos contraseñas especiales, denominadas contraseña maestra (la central tiene inicialmente una contraseña maestra aleatoria indicada en la etiqueta de código QR en el interior del gabinete) y contraseña del instalador (predeterminada: 9090). Recomendamos que se cambien durante la instalación para aumentar la seguridad del sistema, ya que de esta forma se evitará que personas no autorizadas puedan modificar los ajustes de la central de alarma (consulte la sección 6.10. *Contraseñas*).

6.1. Aprovisionamiento Wi-Fi

El aprovisionamiento de la central de alarma tiene como objetivo permitir que se comunique vía Wi-Fi con los dispositivos de los clientes que necesiten realizar accesos remotos vía app o software programadores para smartphones y computadoras, incluso si la central no está conectada a internet. Con esta funcionalidad será posible acceder a la central y realizar todas las configuraciones necesarias.

Habilitar el aprovisionamiento Wi-Fi

Para activar esta función, con la central encendida presione la tecla de registro de dispositivos inalámbricos durante 7 segundos, el LED comenzará a parpadear rápidamente para indicar que la central está en modo de aprovisionamiento y este modo permanecerá durante 5 minutos, si no se accede a la central se cancelará el aprovisionamiento y volverá al funcionamiento normal, si hay conexión con la central, la misma permanecerá en modo de aprovisionamiento hasta que el usuario finalice la conexión remota.

6.2. Conexión a la red Wi-Fi AMT 8000 PRO

La central creará una red Wi-Fi y aparecerá en los dispositivos con ssid AMT8000PRO más el número MAC (Ej.: AMT-8000PRO-XXXXXXXXXXXX). La contraseña para acceder a la red Wi-Fi creada por la central es la misma que se utiliza para el acceso remoto + 00 al final (Ej.: 87878700).

Obs.: será distribuido por la central el rango IP de 192.168.4.1, no pudiendo cambiar.

Acceso a la Central a través de AMT Remoto Mobile

Para acceder a través de AMT Remoto mobile, se debe seleccionar la opción de conexión IP Local e insertar la IP 192.168.4.1 más la contraseña de acceso remoto disponible en la etiqueta del Código QR (EJ: 878787).

Acceso a la central vía software programador Desktop

Para acceder a través del software Desktop, en la pantalla de edición del cliente, introducir la IP 192.168.4.1 en la opción *Dirección IP para conexión vía ethernet/wi-fi* más la contraseña de acceso remoto disponible en la etiqueta Código QR (Ej.: 878787).

Atención: la contraseña de acceso remoto está disponible en la etiqueta del código QR junto con la dirección MAC en la central.

6.3. Modo de programación

Utilizando el teclado inalámbrico XAT 8000

Al acceder al modo de programación, editar o visualizar cualquier programación en el teclado, si la secuencia o contraseña es aceptada, se emitirán 2 pitidos de confirmación, en caso contrario, se emitirá un largo pitido de error, en este caso, se deberá iniciar nuevamente la inserción de la contraseña o comando.

Entrar en el modo de programación

Al presionar la tecla *Enter* en la pantalla de inicio aparecerá el mensaje *Contraseña prog.*, indicando que la central está esperando que se introduzca la contraseña maestra o la contraseña del instalador.

Entrar en modo de programación con la contraseña de instalador

Enter + Contraseña del instalador

Entrar en modo de programación con la contraseña maestra

Enter + Contraseña maestra

Después de introducir la contraseña, el ícono *P* en la pantalla se encenderá, indicando que la central está en modo de programación.

- Obs.:**
- » Si desea anular la introducción de una secuencia antes de terminarla, mantenga presionada la tecla *Volver* hasta recibir el pitido de confirmación o presione la tecla *Salir* y comience a digitalizar de nuevo desde el principio de la secuencia indicada en el manual.
 - » Para cancelar la introducción de una contraseña, presione la tecla *Salir* o mantenga presionada la tecla *Volver* durante tres segundos.
 - » Para salir del modo de programación, introduzca la contraseña maestra o la contraseña del instalador (la misma contraseña utilizada para acceder al modo de programación).
 - » Si se deja el teclado sin accionar durante tres minutos, la central saldrá del modo de programación y cuando se acceda a ella el teclado será redirigido a la pantalla inicial.
 - » No es necesario salir del modo de programación para ejecutar el siguiente comando permitido por la contraseña.

Comando de edición/programación directa

En el modo de programación, el comando se introducirá tecleando directamente toda su longitud y al final presionando *Enter* para guardar el comando y pasar a otro, por ejemplo:

Máximo 20 dígitos

Enter + 84 + N° de memoria + N° teléfono + Enter

1 a 5

Obs.: algunos comandos pueden introducirse tanto por el modo de edición/programación directa como por el modo de edición/programación con visualización.

Comando de edición/programación con visualización

En el modo de programación, algunos comandos pueden introducirse por partes, de modo que la primera parte del comando se introducirá primero y se mostrará en la primera línea de la pantalla y el valor a editar/mostrar se mostrará en la segunda línea de la pantalla. Si la memoria de la central para el comando introducido está vacía, la segunda línea estará en blanco. Para editar, por ejemplo, el número de teléfono utilizando el teclado LCD, coloque el cursor en la posición deseada utilizando las teclas de flecha y escriba el número de teléfono, luego presione *Enter* para guardar el comando y pasar a otro.

Enter + 84 + N° de memoria + Enter

1 a 5

Si sólo desea ver la configuración, presione la tecla *Salir* y la programación no se modificará.

Obs.: algunos comandos pueden introducirse tanto en el modo de edición/programación directa como en el modo de edición/programación con visualización.

Comando de edición de bits

En el modo de programación, algunos comandos se introducen con un modo de edición especial, que simplifica la introducción de datos y permite la visualización de la programación actual.

En el teclado XAT 8000, los números del 1 al 10 se mostrarán según la función en la pantalla, representando las teclas respectivas. Debajo de cada número habrá un cuadrado indicando el estado de la función: marcador lleno (■ función habilitada) o marcador vacío (□ función deshabilitada). Para habilitar/deshabilitar la función, presione la tecla correspondiente en el teclado. Una vez completada la configuración, presione *Enter* para guardar este comando y pasar a otro.

Si se presiona la tecla *Volver* o cualquier tecla no válida, los cambios serán descartados, el teclado saldrá del modo de edición y esperará la siguiente secuencia de programación.

Si sólo desea ver la configuración, presione la tecla *Volver* o *Salir* y la programación no se modificará.

Cancelar la digitación de un comando

Si desea anular la digitación de un comando o su contenido antes de terminar, presione la tecla *Volver* o la tecla *Salir*.

Borrar un dígito o cancelar la digitación de una contraseña

Presione la tecla *Volver* y se borrará el dígito anterior al cursor. Para borrar toda la secuencia, presione la tecla *Salir* o mantenga presionada la tecla *Volver* durante 3 segundos.

Introducir una pausa entre dígitos

Presione la tecla de *Flecha hacia abajo* en el XAT 8000.

Introducir caracteres

Atención: no está permitido insertar letras con tilde y algunos caracteres están disponibles a partir de la versión 0.28 del teclado.

Presione la tecla correspondiente a la letra o carácter deseado. La siguiente tabla muestra las opciones disponibles.

Tabla de caracteres
Correspondencia de las teclas del teclado alfanumérico

0	Espacio	=	-	+	0	\	_	0
1	.	:	;	,	@	'	1	
2	a	b	c	2				
3	d	e	f	3				
4	g	h	i	4				
5	j	k	l	5				
6	m	n	o	6				
7	p	q	r	s	7			
8	t	u	v	8				
9	w	x	y	z	9			
Activa	*	!	"	#	\$	%	&	
Pánico	()	/	<>	?	^			
Parcial	[]	'	()		~			

Utilizando la aplicación AMT Remoto Mobile (para dispositivos móviles)

A través de la aplicación instalada en un dispositivo móvil (smartphone/tablet - Android®/iOS) es posible acceder al menú de programación de la central, siempre que la contraseña utilizada para el acceso tenga permiso para realizar cambios en la programación. Es necesario que la central esté conectada a Internet a través de una conexión Ethernet o GPRS/GSM (es necesario que el módulo XG 2G, XG 3G o XG 4G esté añadido a la central).

Para más información sobre la aplicación AMT Remoto Mobile acceda al link <http://www.intelbras.com>.

Obs.: es necesario que la contraseña de la computadora/acceso remoto esté habilitada, consulte la sección 6.10. Contraseñas.

Utilizando el programador para computadoras

A través del software instalado en una computadora (sistema Windows®) es posible acceder al menú de programación de la central, siempre que esté registrada la contraseña utilizada para el acceso. La central debe estar conectada a Internet a través de una conexión Ethernet, GPRS/GSM (módulo XG 2G, XG 3G o XG 4G añadido a la central) o Aproveccionamiento Wi-Fi habilitado (función disponible para AMT 8000 PRO).

Obs.: es necesario que la contraseña de la computadora/acceso remoto esté habilitada, consulte la sección 6.10. Contraseñas.

Es necesario que la central esté conectada a Internet a través de una conexión Ethernet o GPRS/GSM (es necesario que el módulo XG 2G, XG 3G o XG 4G esté añadido a la central) o habilitado el aprovisionamiento Wi-Fi (función disponible para AMT 8000 PRO).

Utilizando la aplicación Intelbras Guardian (para dispositivos móviles)

A través de la aplicación instalada en un dispositivo móvil (smartphone/tablet - Android®/iOS) es posible acceder a la central de alarma para activarla y desactivarla, comprobar el estado de los sensores/zonas, enviar emergencias, entre otras funciones. A través de la aplicación también se recibirán los eventos actuales de la central, como activaciones, disparos y otros sucesos. Para acceder es necesario poner la contraseña maestra o alguna contraseña secundaria, y los permisos en la aplicación serán los mismos que la contraseña tenga definida en los otros accesos. La central debe estar conectada a Internet mediante una conexión Ethernet o GPRS/GSM (es necesario un módulo XG 2G o XG 3G añadido a la central).

Aprovisionamiento

Para habilitar el modo aprovisionamiento, digite:

Enter + 855 + Enter

El LED parpadeará rápidamente para indicar que la central está en modo de aprovisionamiento y este modo permanecerá durante 1 minuto, si no se accede a la central se cancelará el aprovisionamiento y volverá al funcionamiento normal, si hay conexión con la central permanecerá en modo de aprovisionamiento hasta que la conexión remota sea finalizada por el usuario. Si desea cancelar el modo de aprovisionamiento desde el teclado presione la tecla *Salir*.

6.4. Dispositivos inalámbricos (registro/borrar)

¡Atención!

Si durante el proceso de registro del dispositivo inalámbrico el LED del dispositivo parpadea en rojo, presione el botón de sincronismo del dispositivo durante 15 segundos (para XAC 8000 mantenga presionados los 02 botones de la parte superior) y reinicie el proceso de registro.

Las centrales AMT 8000 LITE y AMT 8000 PRO ya tienen un receptor inalámbrico integrado para recibir y transmitir señales a sensores, teclados y otros dispositivos.

La siguiente tabla muestra cuántos y cuáles dispositivos inalámbricos pueden registrarse en la central de alarma.

Tipos de dispositivos		Máximo de dispositivos	Direcciones
Teclados	XAT 8000	16	01 a 16
Controles	XAC 8000	98	00 a 97
	XAS 8000		
Sensores	IVP 8000 EX	64	01 a 64
	IVP 8000 Pet		
	TX 8000		
Sensor con fotoverificación	IVP 8000 Pet Cam	8	01 a 64
Sirenas	XSS 8000	16	01 a 16
Amplificador RF de alcance	REP 8000	4	01 a 04
Actuador inalámbrico	PGM 8000	16	01 a 16

Para facilitar el registro de los dispositivos, se recomienda que antes de su instalación física, se verifiquen los siguientes pasos:

- » Verificar que todos los dispositivos tienen la batería correctamente instalada.
- » Dejar los dispositivos inalámbricos cerca de la central para realizar el registro correcto y verificar el direccionamiento correcto.
- » En primer lugar, registrar los teclados, de modo que puedan utilizarse para registrar los demás dispositivos mediante programación.
- » Se recomienda utilizar un máximo de 8 sensores con fotoverificación IVP 8000 Pet Cam por central de alarma, pero su registro puede producirse en todo el rango de direccionamiento exclusivo para sensores (01 a 64).

Los dispositivos inalámbricos mencionados pueden registrarse de dos maneras, la primera utilizando la tecla de sincronización de la central y la segunda en modo de programación utilizando el teclado XAT 8000, como se describe a continuación.

Registro de dispositivos inalámbricos mediante el botón de sincronización de la central

Presione y suelte la tecla de sincronización de la central de alarmas, el LED 3 se iluminará continuamente, indicando que la central está lista para registrar dispositivos inalámbricos. Al completar el registro de todos los dispositivos, presione nuevamente el botón de sincronización de la central de alarmas y verifique que el LED 3 haya salido del modo Continuo (parpadea indicando funcionamiento normal), mostrando que la central de control ha salido del modo de registro de dispositivos inalámbricos.

Con la función activa en el panel de control, presione el botón de sincronización de cada dispositivo (en caso de duda, consulte el manual del dispositivo a registrar), la sincronización será secuencial, respetando el límite máximo de cada dispositivo. Para el control remoto, simplemente presione cualquiera de sus teclas.

Capacidad máxima del dispositivo

- » 16 teclados inalámbricos
- » Mandos a distancia 98

- » 64 sensores inalámbricos
- » 16 sirenas inalámbricas
- » Actuador inalámbrico 16
- » Repetidor RF 04

Atención: si no es posible registrar el dispositivo en la central de alarmas, reinicielo presionando el botón de sincronización durante aproximadamente 10 segundos hasta que el LED indicador del dispositivo parpadee en rojo dos veces, este proceso garantiza que el dispositivo no estará vinculado a ningún otro sistema. , el teclado mostrará el mensaje Teclado no registrado y luego el mensaje Registrar teclado, indicando que ya se puede volver a registrar. Para más información consulta el manual de usuario de cada dispositivo.

Registro mediante comando de teclado

El registro de dispositivos mediante comandos de teclado los dirige a las direcciones deseadas, respetando el límite máximo de dispositivos por tipo.

Es necesario que el registro del primer teclado se realice a través de la tecla de la central (*Consulte la sección Registro de dispositivo inalámbrico por el botón de sincronismo de la central*).

» Cambiar el idioma del sistema

(Enter) + (854) + (I) + (Enter)

- » I = 0: Portugués
- » I = 1: Español
- » I = 2: Inglés

Obs.: función disponible a partir de la versión 1.0.1 del teclado XAT 8000.

- » **Teclados (direcciones 01 a 16):** con el teclado a registrar junto a la central de alarma, introduzca el siguiente código y presione la tecla de sincronización situada en la parte posterior del mismo. El teclado se direccionará según el comando introducido, respetando el límite máximo de 16 dispositivos de este tipo y después del registro, añadiéndose todos a la partición común. Para cambiar la partición de los teclados, consulte la sección *Partición del teclado*.

Para registrar teclados inalámbricos, digite:

01 a 16
(Enter) + 620 + N° de teclado + (Enter) + Accionar el dispositivo inalámbrico

Para borrar teclados inalámbricos, digite:

01 a 16
(Enter) + 720 + N° de teclado + (Enter)

Obs.: Después de registrar el teclado, este entrará en el proceso de actualización de mensajes, que dura aproximadamente 50 segundos por teclado y se produce en un teclado a la vez. Si el proceso de actualización de mensajes se interrumpe, el teclado volverá a actualizarse cuando se abra de nuevo. En este caso, debe permanecer abierto hasta que la actualización haya finalizado.

- » **Controles remotos (direcciones 00 a 97):** con el control a registrar en la mano, introduzca el siguiente código en el teclado y presione cualquiera de sus teclas. El direccionamiento del control se hará en función del comando introducido, respetando el límite máximo de 97 dispositivos.

Para registrar controles remotos, digite:

00 a 97
(Enter) + 60 + N° de usuario + (Enter) + Accionar el dispositivo inalámbrico

Para borrar controles remotos, digite:

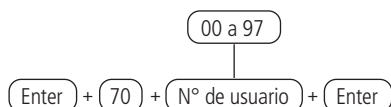

- » **Sensores inalámbricos (direcciones 01 a 64):** con el sensor a registrar en la mano, introduzca el siguiente código en el teclado y presione el botón de sincronización (en caso de duda, consulte el manual del dispositivo a registrar). El sensor será direccionado según el comando ingresado, respetando el límite máximo de 64 dispositivos.

Obs.: Después de presionar la tecla de sincronización del sensor, verifique que el LED parpadea en verde indicando que el registro se realizó correctamente, si el LED parpadea en rojo, ha habido un error y se debe repetir el proceso.

Para registrar sensores inalámbricos digite:



Para borrar sensores inalámbricos, digite:

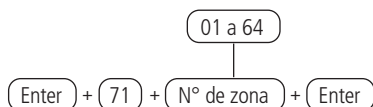

- » **Sirenas inalámbricas (direcciones 01 a 16):** sigue el mismo principio que los demás dispositivos. Es necesario presionar la tecla de sincronización en la parte posterior de la sirena (retire la base para fijación en superficie), después de introducir el siguiente código, compruebe que el LED parpadea en verde, indicando el registro exitoso. Si el LED parpadea en rojo, se ha producido una falla y hay que repetir el proceso. El direccionamiento de la sirena se producirá de acuerdo con el comando dado, respetando el límite máximo de 16 dispositivos de este tipo y después del registro, todos ellos se añadirán a la partición común. Para cambiar la partición de las sirenas, consulte la sección *Partición de sirena*. Para registrar sirenas inalámbricas, digite:

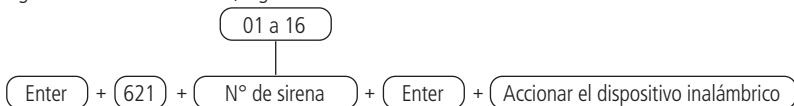

Para borrar sirenas inalámbricas, digite:

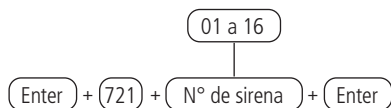

Atención: la sirena integrada sale habilitada de fábrica y ocupa la posición 00 en la central de alarma y no puede ser habilitada/deshabilitada por el comando de registro y exclusión de las sirenas inalámbricas. Para deshabilitar/habilitar la sirena integrada consulte el tema *Habilitar/deshabilitar sirena integrada*.

- » **Actuador inalámbrico (PGM 8000 direcciones 01 a 16):** sigue el mismo principio que los demás dispositivos. Es necesario presionar la tecla de sincronización en la parte trasera del actuador (retire la base para la fijación en superficies), después de introducir el siguiente código, compruebe si el LED parpadea en verde, indicando el registro exitoso. Si el LED parpadea en rojo hubo alguna falla y se debe repetir el proceso. El direccionamiento del actuador ocurrirá de acuerdo con el comando dado, respetando el límite máximo de 16 dispositivos de este tipo y después del registro, siendo todos agregados a la partición común. Para cambiar la partición de los actuadores consulte la sección *Partición PGM*.

Obs.: Para que el actuador accione el Relé, este debe ser alimentado por una fuente de 12 a 24 Vdc o debe estar conectado a la red AC de 110/220 Vac.

» Registrar actuadores inalámbricos, digite:

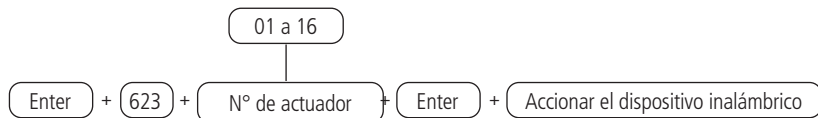

» Borrar actuadores inalámbricos digite:

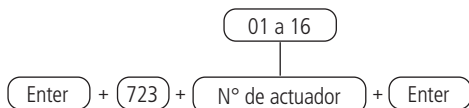

» **Amplificador RF de alcance (repetidor REP 8000 direcciones 01 a 04):** sigue el mismo principio que los demás dispositivos. Se debe presionar la tecla de sincronización en la parte posterior del repetidor (retire la base para la fijación en superficies y encienda la fuente de alimentación del mismo, ya que para que se inicialice la fuente debe estar encendida), después de teclear el siguiente código, compruebe que el LED parpadea en verde, indicando el registro exitoso. Si el LED parpadea en rojo hubo una falla y se debe repetir el proceso. El repetidor será direccionado de acuerdo con el comando realizado, respetando su límite máximo de 04 dispositivos.

Para registrar el repetidor inalámbrico, digite:



Para borrar el repetidor inalámbrico, digite:

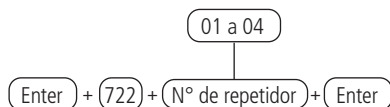

Cambio de ruta de los dispositivos entre central y repetidor

Para que un dispositivo pase a través del amplificador de RF (Repetidor REP 8000) es necesario que el nivel de señal repetidor -> dispositivo sea mayor que el nivel de señal central -> dispositivo. De lo contrario, se comunicará directamente con la central sin pasar por el repetidor.

Para consultar la intensidad de la señal de los dispositivos de la línea 8000, presione la tecla de sincronización del dispositivo, donde el indicador LED mostrará su estado, y si el LED parpadea en verde, la señal es excelente, en naranja la señal es intermitente o débil y en rojo no hay comunicación (sólo para el teclado XAT 8000 el estado se mostrará a través de un mensaje en su propio display).

Cuando quiera pasar un dispositivo por un determinado repetidor, apague los demás repetidores para asegurarse de que el dispositivo pasará por la ruta del repetidor deseado, después de la configuración se pueden encender todos los repetidores, esto evita que el dispositivo entre en una ruta que no es la deseada, si esto sucede solo hay que repetir el proceso de cambio de ruta.

Cambio de ruta reiniciando los dispositivos

Retire la alimentación del dispositivo que tendrá su comunicación pasando por el repetidor y después de 3 segundos aliméntelo (reinsértelo) de nuevo, para el control no es necesario retirar la batería, sin embargo, es necesario presionar las dos primeras teclas (candado abierto y candado cerrado) simultáneamente y soltar. Después del tiempo de inicialización del dispositivo (varía de 0 a 60 segundos según el tipo) ya comienza con su nueva ruta, para comprobar si el cambio de ruta se ha realizado con éxito, presione la tecla de sincronización y en el teclado se mostrará la nueva ruta de los dispositivos, si no ha cambiado la ruta, repita el proceso de extracción de la batería. Otra forma de comprobar la ruta del dispositivo es a través de la opción de visualizar el nivel de señal de los dispositivos desde el menú del teclado. Si el dispositivo está en comunicación directa con la central, se mostrará la posición del dispositivo más la letra C, si el dispositivo está pasando por un repetidor, se mostrará la posición del mismo más la letra R junto con la posición del repetidor.

Ej.: sensor 01 en comunicación directa con la central:



Ej.: sensor 01 comunicándose con el repetidor 01:



Cambio de ruta por comando

Atención: todos los dispositivos, incluyendo el repetidor REP 8000, deben estar en la versión 2.0.0 o superior. Para los dispositivos con una versión inferior, el cambio de ruta prevalecerá al reiniciar los dispositivos.

Permite que el cambio de ruta se realice por comando a través del teclado, para que el dispositivo busque una nueva ruta basta con acceder al modo de programación con la contraseña de instalador y ejecutar el comando para el dispositivo que se describirá a continuación.

Búsqueda de nueva ruta sensores

Enter + 544 + ZZ + Enter

ZZ = Número de la zona de 2 dígitos

Después de ejecutar el comando es necesario forzar una transmisión del dispositivo.

Para forzar una transmisión de los sensores basta con presionar su botón de sincronismo, pero lo ideal es que el sensor realice una transmisión sin contacto de las manos para que no haya interferencias en el momento de la búsqueda de la nueva ruta. Para ello, basta con dejar el sensor instalado en su ubicación definida y generar una detección para los IVP o una apertura/cierre de los XAS y TX. Si el dispositivo no ha cambiado su ruta, repita el comando y genere una nueva transmisión del dispositivo.

Búsqueda de nueva ruta Teclados

Enter + 545 + TT + Enter

TT = Número del teclado de 2 dígitos

Después de ejecutar el comando es necesario forzar una transmisión del dispositivo.

Para forzar una transmisión de los teclados presione cualquier tecla del mismo o presione su botón de sincronismo. Si el dispositivo no ha cambiado su ruta, repita el comando y genere una nueva transmisión del dispositivo.

Búsqueda de nueva ruta Sirenas

Enter + 546 + SS + Enter

SS = Número de la sirena de 2 dígitos

Después de ejecutar el comando espere una nueva transmisión de la sirena que se produce cada 4 segundos, si el dispositivo no ha cambiado su ruta, repita el comando.

Búsqueda de nueva ruta PGM

Enter + 547 + PP + Enter

PP = Número de la PGM de 2 dígitos

Después de ejecutar el comando genere un accionamiento de la PGM o presione su botón de sincronización. Para evitar interferencias en el momento de la búsqueda de una nueva ruta, presione el botón de sincronización de la PGM y posiciónela en la ubicación establecida y luego ejecute el comando para una nueva búsqueda, ya que al presionar el botón de sincronización de la PGM esta transmitirá a la central cada 3 segundos durante los siguientes 15 minutos.

Cambio automático de ruta de los dispositivos entre las centrales de alarma AMT 8000 LITE y AMT 8000 PRO con REP 8000

Atención: todos los dispositivos, incluido el repetidor REP 8000, deben estar en la versión 2.0.0 o superior. Para los dispositivos con una versión inferior solo prevalecerá el intercambio de rutas reiniciando los dispositivos.

El cambio de ruta automático de los dispositivos es un recurso de las centrales AMT 8000 LITE y AMT 8000 PRO que permite a los dispositivos buscar una nueva ruta si el dispositivo permanece durante 30 minutos sin comunicarse con la central de alarma o con el repetidor si el dispositivo ya se está comunicando a través de un repetidor. El control remoto siempre buscará la mejor ruta.

Ejemplo: si un sensor que se está comunicando directamente con la central pasa 30 minutos sin comunicación, el sensor inicia una nueva búsqueda de ruta, y al recibir la primera respuesta de la central ya sea de la misma central o de uno de los 4 repetidores, el dispositivo sigue esa ruta para siempre o hasta que pase otros 30 minutos sin comunicación en esa nueva ruta. El cambio de ruta puede producirse cada 30 minutos, como se ha mencionado anteriormente. Este proceso se repite

tres veces, es decir, si el sensor se queda sin comunicación con la central durante 30 minutos inicia una nueva búsqueda de ruta, si no la encuentra intentará una nueva ruta al cabo de 30 minutos y este proceso se repite durante 3 veces, y si en tres intentos el dispositivo no consigue una nueva ruta, se queda en la ruta en que estaba hasta que se reinicie. Recordando que cada 5 minutos los dispositivos realizan una transmisión de keep alive y pueden restablecer la comunicación en su ruta inicial siempre que se haya repositionado en un lugar adecuado.

Atención: al iniciar una nueva búsqueda de ruta el dispositivo entra en la ruta que responde primero, esto puede hacer que entre en una ruta con señal inferior a las demás rutas del sistema.

Reset dispositivos inalámbricos

Borrará todos los dispositivos inalámbricos registrados, incluyendo el mismo teclado utilizado para realizar el comando. Si desea volver a registrar algún dispositivo después del reset, será necesario borrarlo físicamente mediante la tecla de sincronización y sólo después de la confirmación de su borrado, mediante la indicación del LED, será posible volver a registrarlo.

Para borrar todos los dispositivos inalámbricos, digite:

Enter + 7 + Desactiva + Enter

Obs.: si el Bloqueo de reset está activado, no será posible ejecutar esta función (consultar la sección Bloqueos).

Cambio de canal RF

Las centrales de alarma AMT 8000 LITE y AMT 8000 PRO tienen 4 canales de comunicación RF, que operan en las frecuencias de 915 a 928 MHz y el canal utilizado puede cambiarse, si en el lugar donde se encuentra la central de alarma ya hay otros dispositivos utilizando la misma frecuencia y, por lo tanto, causando interferencias.

Para programar esta función, digite:

08 a 11
Enter + 630 + Canal RF + Enter

Para editar/visualizar el valor programado, digite:

Enter + 630 + Enter

Después de cambiar el valor configurado, presione la tecla *Enter*. Si sólo desea visualizar la configuración, presione la tecla *Salir* y la programación no se modificará.

Atención: cuando se cambia el canal de la central de alarma, todos los dispositivos registrados en ella deben tener la tecla de sincronización presionada para dirigir el dispositivo al nuevo canal, para el control es necesario presionar las dos primeras teclas (candado abierto y candado cerrado) simultáneamente y soltarlas, de lo contrario no se comunicarán con la central de alarma.

6.5. Funciones de sensores inalámbricos

Test de sensores inalámbricos

Esta función realizará el test de los sensores, y tras introducir el siguiente comando, cuando se accionen los sensores, se accionarán las sirenas añadidas a la partición en la que estén configurados los sensores, o la sirena 01 o el valor más bajo registrado, en el caso de sistemas no particionados, indicando que el sensor está operando correctamente.

Para programar esta función, digite:

Enter + 52 + Enter

En el caso de los sensores de tipo apertura, la sirena se accionará cuando el sensor se abra y se cierre, y en el caso de los sensores de tipo infrarrojo, se accionará en cada accionamiento, mientras el comando esté activo.

Para finalizar el modo de test de sensores inalámbricos presione la tecla *Salir*, introduzca otra secuencia de programación o introduzca la contraseña del programador para salir del modo de programación.

Detección de tamper de la zona

Para programar esta función, digite:

Comando para deshabilitar el tamper de los sensores:

(Enter) + (78) + (X) + (Enter)

X = Grupo zonas de 0 a 6

Comando para deshabilitar el tamper digital del IVP 8000 EX

(Enter) + (79) + (X) + (Enter)

X = Grupo zonas de 0 a 6

Obs.: función disponible a partir de la versión 2.0.0 del sensor.

Restauración del tamper digital del sensor IVP 8000 EX

(Enter) + (543) + (ZZ) + (Enter)

ZZ= Número de la zona de 2 dígitos.

Obs.: función disponible a partir de la versión 2.0.0 del sensor.

Comprobación del firmware de los sensores

(Enter) + (641) + (ZZ) + (Enter)

ZZ = número de la zona de 2 dígitos

Comprobación del firmware de los teclados

(Enter) + (642) + (TT) + (Enter)

TT= número del teclado de 2 dígitos

Comprobación del firmware de las sirenas

(Enter) + (643) + (SS) + (Enter)

SS = número de la sirena de 2 dígitos

Comprobación del firmware del repetidor

(Enter) + (644) + (RR) + (Enter)

RR = número del repetidor de 2 dígitos

Comprobación del firmware del control remoto

(Enter) + (645) + (CC) + (Enter)

CC = número del control remoto de 2 dígitos

Comprobación del firmware de los actuadores PGM 8000

(Enter) + (646) + (PP) + (Enter)

PP = número de la PGM de 2 dígitos

Obs.: función disponible para los dispositivos a partir de la versión 2.0.0. Para los dispositivos con una versión inferior a la 2.0.0, se mostrará 0.0.0.

Identificación de la dirección de los dispositivos

Para identificar en qué posición está registrado el dispositivo en la central es necesario tener registrado al menos 1 teclado XAT 8000 con la pantalla encendida.

Para realizar el test de identificación de direcciones, presione y suelte el botón de sincronismo del dispositivo deseado y espere los 2 pitidos de confirmación en el teclado. Poco después se mostrará un mensaje con la posición del dispositivo y también la partición a la que pertenece en caso de sistemas con particiones.

Ejemplo de test con sensor 01 central sin partición:

- » **1 línea de la pantalla:** Aparecerá el mensaje Localizado P00
- » **2 línea de la pantalla:** Aparecerá el mensaje Sensor 01

Obs.: para el sistema particionado se mostrará P00 para la partición común o P01 a P16 según la partición a la que pertenezca el dispositivo.

Ajuste de los sensores infrarrojos inalámbricos

Atención: configuraciones disponibles para dispositivos con versión de firmware inferior a 3.0.0. Para versiones iguales o superiores consultar el manual del dispositivo para más información.

Los sensores infrarrojos inalámbricos registrados se pueden personalizar para que operen de la mejor manera, como se describe a continuación:

- » **Sensibilidad:** se ajustará para que el sensor detecte correctamente, según la zona de instalación, disponiendo del ajuste de 4 tipos de sensibilidad, que varían entre la mínima, normal, intermedia y máxima (sensibilidad predeterminada de fábrica 2 = Sensación intermedia). Aunque se permite la programación en la central, no es posible modificar la sensibilidad de los sensores XAS 8000 y TX 8000.
- » **LED:** definirá si el LED de transmisión/detección del sensor se encenderá o permanecerá apagado cuando se detecte algún movimiento (por defecto, *apagado*, sólo se enciende durante los primeros 15 minutos después de la inserción de la batería).
- » **Modo de operación:** definirá cómo el sensor detectará los movimientos, en caso de operar en modo *Económico* el sensor detecta y una vez que el sensor disparó, es necesario esperar por dos minutos sin movimiento para que vuelva a detectar. Cuando está en modo *Continuo* el sensor detecta continuamente, como en los sensores con cable, es decir, el sensor se disparará cada vez que identifique movimiento, sin esperar ningún tiempo (predeterminado de fábrica, *económico*). Aunque la programación está permitida en la central, no es posible cambiar el modo de operación de los sensores XAS 8000 y TX 8000.

Para programar estas funciones de los sensores, digite:

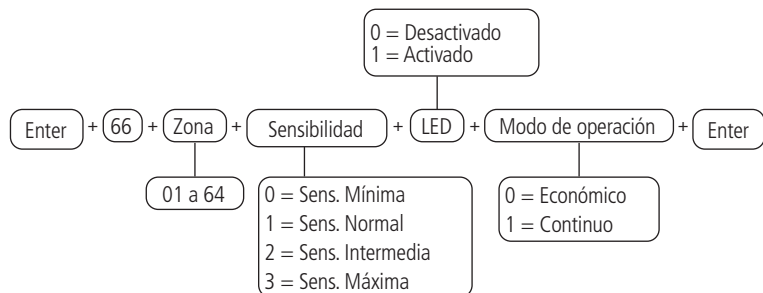

Para editar/visualizar el valor programado, digite:

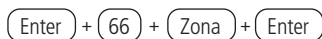

Después de cambiar el valor configurado, presione la tecla *Enter*. Si sólo desea visualizar la configuración, presione la tecla *Salir* y la programación no se modificará.

Para que la *Programación de la Sensibilidad, LED y operación del sensor* sea efectiva, debe producirse algún accionamiento del tamber del sensor, un disparo o un accionamiento rápido del botón de sincronismo de este sensor.

6.6. Funciones de teclas control remoto

Los botones de los controles XAC 8000 salen de fábrica con las siguientes funciones:

- » **Botón 1:** armar (función 02).
- » **Botón 2:** desarmar (función 03).
- » **Botón 3:** deshabilitado (función 00).

Con el comando y la siguiente tabla indicativa es posible cambiar la función de cada una de las teclas del control remoto.

Obs.: algunas de las funciones listadas a continuación también están asociadas a permisos específicos, como los permisos de las contraseñas.

Utilice la siguiente tabla para rellenar el campo *Función* para definir las funciones de las teclas del control remoto.

00	Deshabilitado
01	Atv/Dtv todas las particiones
02	Sólo activa todas las particiones
03	Sólo desactiva todas las particiones
04	Atv/Dtv todas las particiones en modo <i>Parcial</i>
05	Sólo arma en modo <i>Parcial</i>
06	Pánico con sirena
07	Pánico silencioso
08	Pánico incendio
09	Emergencia médica
10	N/A
11	Atv/Dtv sólo la Partición 1
12	Atv/Dtv sólo la Partición 2
13	Atv/Dtv sólo la Partición 3
14	Atv/Dtv sólo la Partición 4
15	Atv/Dtv sólo la Partición 5
16	Atv/Dtv sólo la Partición 6
17	Atv/Dtv sólo la Partición 7
18	Atv/Dtv sólo la Partición 8
19	Atv/Dtv sólo la Partición 9
20	Atv/Dtv sólo la Partición 10
21	Atv/Dtv sólo la Partición 11
22	Atv/Dtv sólo la Partición 12
23	Atv/Dtv sólo la Partición 13
24	Atv/Dtv sólo la Partición 14
25	Atv/Dtv sólo la Partición 15
26	Atv/Dtv sólo la Partición 16
27	N/A
28	N/A
29	N/A
30	N/A
31	Atv/Dtv modo <i>Parcial</i> sólo para la Partición 1
32	Atv/Dtv modo <i>Parcial</i> sólo para la Partición 2
33	Atv/Dtv modo <i>Parcial</i> sólo para la Partición 3
34	Atv/Dtv modo <i>Parcial</i> sólo para la Partición 4
35	Atv/Dtv modo <i>Parcial</i> sólo para la Partición 5
36	Atv/Dtv modo <i>Parcial</i> sólo para la Partición 6
37	Atv/Dtv modo <i>Parcial</i> sólo para la Partición 7
38	Atv/Dtv modo <i>Parcial</i> sólo para la Partición 8
39	Atv/Dtv modo <i>Parcial</i> sólo para la Partición 9
40	Atv/Dtv modo <i>Parcial</i> sólo para la Partición 10
41	Atv/Dtv modo <i>Parcial</i> sólo para la Partición 11
42	Atv/Dtv modo <i>Parcial</i> sólo para la Partición 12
43	Atv/Dtv modo <i>Parcial</i> sólo para la Partición 13
44	Atv/Dtv modo <i>Parcial</i> sólo para la Partición 14
45	Atv/Dtv modo <i>Parcial</i> sólo para la Partición 15
46	Atv/Dtv modo <i>Parcial</i> sólo para la Partición 16
51	PGM 01
52	PGM 02
53	PGM 03
54	PGM 04
55	PGM 05
56	PGM 06
57	PGM 07
58	PGM 08
59	PGM 09
60	PGM 10
61	PGM 11
62	PGM 12

63	PGM 13
64	PGM 14
65	PGM 15
66	PGM 16

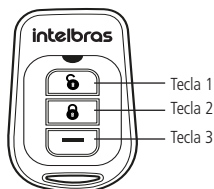

Para programar esta función, digite:

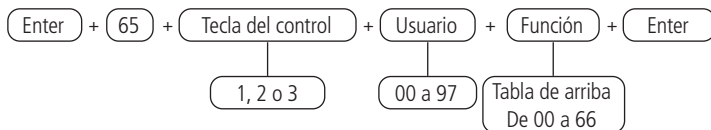

Para editar/visualizar el valor programado, digite:



Después de cambiar el valor configurado, presione la tecla *Enter*. Si sólo desea visualizar la configuración, presione la tecla *Salir* y la programación no se modificará.

6.7. Funciones de teclado inalámbrico

Partición del teclado

De forma predeterminada, los teclados pueden operar y visualizar el estado de todas las particiones. Mediante el siguiente comando es posible programar el teclado para que opere solo una partición específica.

Cuando el teclado está programado para una partición específica sólo será posible visualizar el estado y operar la partición seleccionada, por lo que si se introduce una contraseña de otra partición o que tenga permiso para más de una partición, se mostrará el mensaje *Error teclado sin permiso*.

Para activar la partición de la central en la que un teclado tiene permiso utilizando la contraseña maestra o una contraseña con permiso para más de una partición, incluida la partición del teclado en cuestión, basta con digitar la contraseña o utilice la secuencia *Activar + Partición + Contraseña*.

Es posible programar/asociar un teclado (01 a 16) a una de las particiones (01 a 16), como se describe a continuación.

Para programar esta función, digite:

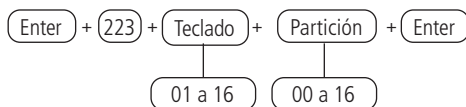

Para editar/visualizar el valor programado, digite:

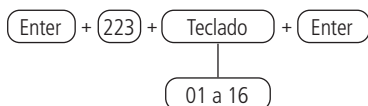

Después de introducir el comando, defina a cuál partición pertenecerá el teclado inalámbrico XAT 8000, siendo la dirección 00 para el teclado común y 01 a 16 para una partición específica y presione *Enter* para confirmar. Si sólo quiere visualizar la configuración, presione la tecla *Salir* y no se modificará ninguna programación.

Obs.: » Todos los teclados salen de fábrica programados para la partición común 00.

- » Aunque el teclado esté definido en partición, se requieren contraseñas específicas para realizar las funciones de la partición a través del mismo.
- » Un teclado puede estar registrado en una sola partición o ser común a todas, pero una partición puede tener más de un teclado (teclados del 01 al 16).

Ej.: los teclados 01 y 02 se pueden registrar en la partición 01 y los teclados 03 y 04 en la partición 02. Lo que no se puede registrar es el teclado 01 en la partición 01 y luego registrar ese mismo teclado 01 en la partición 02, porque si se hace así el teclado 01. solo pertenecerá a la partición 02.

Edición de los mensajes del teclado XAT 8000

A través de esta función es posible personalizar el nombre de las zonas, usuarios y dispositivos inalámbricos añadidos a la central de alarma. Cuando se produce un evento, la primera línea de la pantalla mostrará mensajes predefinidos indicando el evento y la segunda línea mostrará el nombre programado (hasta 14 dígitos).

Los mensajes predeterminados son:

Función	Descripción
Activación	Central fue activada
Desactivación	Central fue desactivada
Disparo	Disparo. La segunda línea indicará cuál zona
Disparo 24 horas	Disparo de una zona 24h. La segunda línea indicará cuál zona
Pánico	Disparo por pánico. La segunda línea indicará cuál zona
Emergencia médica	Disparo por emergencia médica. La segunda línea indicará cuál zona
Incendio	Disparo en zona de incendio. La segunda línea indica cuál zona
Tamper zona/sensor	Detectada apertura de tamper. La segunda línea indicará cuál zona
Batería baja	Dispositivo inalámbrico con batería baja
Tamper dispositivos	Violación de dispositivos. La segunda línea indicará el dispositivo

Modificar los mensajes

Para editar/visualizar los mensajes programados utilice la siguiente tabla como apoyo para realizar el comando:



Descripción	Grupo de mensajes	Usuario, dispositivo o zona
Nombre de la central de alarma	1	00
Usuarios	2	00 a 99
Zonas	3	01 a 64
Particiones	4	01 a 16
PGM	5	01 a 16
Teclados	6	01 a 16
Sirenas	8	01 a 16

Después de introducir el comando, la primera línea de la pantalla mostrará la secuencia tecleada y la segunda línea el mensaje programado anteriormente. Para editar el mensaje, coloque el cursor en la posición deseada, utilice las teclas de flecha del teclado y presione sucesivamente la tecla deseada hasta que aparezca la letra, el carácter o el número en la pantalla.

Para borrar un dígito presione la tecla *Volver* y para cancelar la operación mantenga presionada la tecla *Volver* durante 3 segundos o presione la tecla *Salir*.

Para confirmar la modificación del mensaje, presione la tecla *Enter*.

Reset de los mensajes

Para devolver todos los mensajes programados para su visualización, digite:



Obs.: devuelve todos los mensajes de la central a los valores de fábrica según el idioma seleccionado.

Tecla Pánico

Si se presiona la tecla *Pánico* durante 3 segundos, se accionará la sirena y se reportará el evento Pánico audible a la empresa de monitoreo.

Esta tecla puede asumir las siguientes configuraciones:

Función	Selección
Deshabilitada	0
Pánico audible	1
Pánico silencioso	2
Pánico incendio	3
Emergencia médica	4

Para programar esta función, digite:

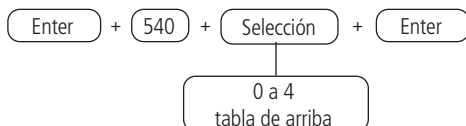

Para editar/visualizar el valor programado, digite:



Después de introducir el comando, defina cuál será la función de la tecla de *Pánico*, seleccionando 0 como desactivado, 1 como *Pánico Audible* (predeterminado de fábrica), 2 como pánico silencioso, 3 como pánico de incendio y 4 como emergencia médica y presione *Enter* para confirmar. Si sólo desea ver la configuración, presione la tecla *Volver/Salir* y no se modificará ninguna programación.

6.8. Funciones de sirena

Sirena integrada

La central de alarma posee una sirena cableada integrada y esta sirena tiene una función de dispersión del sonido para dificultar su localización en caso de disparo. La sirena integrada siempre será común y los pitidos de arme y desarme siempre serán emitidos por ella, los disparos que se produzcan serán señalizados tanto por la sirena integrada como por las sirenas inalámbricas que estén registradas en la central.

Habilitar/deshabilitar sirena integrada



Utilice la tecla 1 del teclado para habilitar la sirena en la central, de forma que el número 1 permanezca marcado para habilitar y desmarcado para deshabilitar la sirena integrada, confirme con la tecla *Enter*. Si sólo desea visualizar la configuración, presione la tecla *Volver/Salir* y no se modificará ninguna programación.

Sirena inalámbrica

La central de alarma puede tener hasta 16 sirenas inalámbricas XSS 8000 añadidas, estando la central particionada, cada una de las 16 sirenas puede estar asociada a cualquiera de las particiones o estar en modo Común, en esta condición, si hay intrusión de alguna partición/zona, la misma se accionará. A continuación, presentamos las funciones que las mismas pueden asumir.

Partición de sirena

Por defecto de fábrica, las sirenas se dispararán y emitirán el pitido de activación/desactivación para todas las particiones. A través del siguiente comando es posible programar la sirena para que emita señales sonoras asociadas a una determinada partición. Cuando la sirena está programada para una partición específica, sólo se disparará si se producen disparos en esta partición o si se produce un disparo de una zona común. El pitido de Arme/Desarme también se emitirá sólo para la partición asociada.

Para programar esta función, digite:

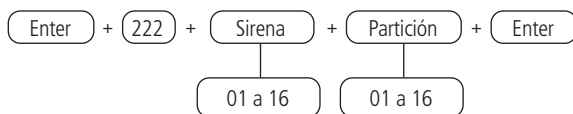

Para editar/visualizar el valor programado, digite:

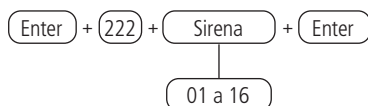

Después de introducir el comando, defina a cuál partición pertenecerá la sirena XSS 8000, con la dirección 00 como común (la sirena se accionará si se genera un evento en cualquiera de las particiones) o de 01 a 16 (la sirena sólo se disparará si la partición para la que fue definida genera algún evento) según la partición deseada y presione la tecla *Enter* para confirmar. Si sólo desea ver la configuración, presione la tecla *Salir* y no se modificará ninguna programación.

Obs.: una sirena puede estar registrada en una sola partición o ser común a todas, sin embargo una partición puede tener más de una sirena (sirenas del 01 al 16).

Ej.: las sirenas 01 y 02 se pueden registrar en la partición 01 y las sirenas 03 y 04 en la partición 02. Lo que no se puede registrar es la sirena 01 en la partición 01 y luego registrar esta misma sirena 01 en la partición 02, porque si se hace esta sirena 01 solo pertenecerá a la partición 02.

Habilitar el pitido de la sirena en la activación/desactivación del sistema

Activa/desactiva el pitido emitido por la sirena en la activación/desactivación de la central de alarma. En la activación, la sirena emitirá 1 pitido y en la desactivación, la sirena emitirá 2 pitidos. Si se detecta un problema y la función *Indicación de problemas de la sirena* está activada, la sirena emitirá 1 pitido largo al activarse y 2 pitidos largos al desactivarse.

Para programar esta función, digite:



Utilice la tecla 3 del teclado para habilitar el pitido de la sirena en la activación/desactivación del sistema, de manera que el número 3 quede marcado para habilitar y desmarcado para deshabilitar el pitido de la sirena y luego confirme con la tecla *Enter*. Si sólo desea ver la configuración, presione la tecla *Volter/Salir* y no se modificará ninguna programación.

Obs.: » Para los sistemas particionados o no, sólo la sirena integrada será responsable del pitido de activación/desactivación y siguen el siguiente comportamiento:

- » Si la central no está particionada, sólo la sirena integrada emitirá un pitido de activación y desactivación. Si hay sirenas inalámbricas registradas en la central y la sirena integrada se deshabilita del sistema, el pitido pasará a ser emitido por la sirena inalámbrica 01 y si la sirena 01 se retira del sistema el pitido será emitido por la sirena 02 y así sucesivamente.
- » El pitido sólo será emitido por la siguiente sirena si la sirena anterior se borra o después de que la central detecte una falla de supervisión.
- » Si la central está particionada, cuando la activación/desactivación se realiza en general o en más de una partición, la sirena integrada emitirá un pitido, o bien la sirena registrada en la dirección de menor valor (01) si la sirena integrada está deshabilitada.
- » Si el sistema está particionado y sólo una partición con su propia sirena está activada, sólo esa parte sonará durante la activación/desactivación.
- » En caso de que el sistema esté particionado y tenga una sirena sin partición definida para ella, el pitido se dará en la sirena integrada; si el sistema no tiene sirena integrada, no habrá pitido de activación/desactivación para esta partición y no habrá accionamiento de las demás sirenas para esta partición en caso de disparos.

Habilitar el pitido de la sirena en la activación/desactivación en una partición específica

Selecciona para cuáles particiones sonará el pitido de la sirena al activar/desactivar la central de alarma, cuando la misma está particionada, personalizando la sirena registrada para cada partición. En la activación, la sirena emitirá 1 pitido y en la desactivación, la sirena emitirá 2 pitidos. Si se detecta algún problema y la función de *Indicación de problemas por la sirena* está habilitada, la sirena emitirá 1 pitido largo en la activación y 2 pitidos largos en la desactivación.

Para programar esta función, digite:

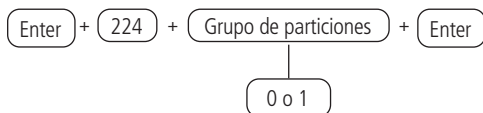

Después de introducir el comando, utilizando el teclado XAT 8000, marque las particiones que tendrán el pitido de la sirena activo, utilizando los números del teclado para marcar la partición. Seleccione 0 para el grupo de particiones 1 a 10 y 1 para las particiones 11 a 16. Después de cambiar el valor configurado, presione la tecla *Enter*. Si solo desea ver la configuración, presione la tecla *Volver/Salir* y ninguna programación será alterada.

Tiempo de sirena

El tiempo de la sirena sale programado de fábrica a 5 minutos. Este es el tiempo que la sirena permanecerá accionada/sonando después de una violación/intrusión en cualquier partición/zona activa y puede ser cambiado a un tiempo entre 01 y 99 minutos.

Para programar esta función, digite:

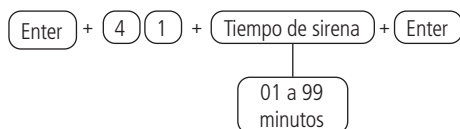

Obs.: si se programa 00, sonará un pitido de error y no se modificará la configuración.

Para editar/visualizar el valor programado, digite:



Después de cambiar el valor configurado, presione la tecla *Enter*. Si sólo desea visualizar la configuración, presione la tecla *Salir* y la programación no se modificará.

Actuador inalámbrico PGM 8000

Las salidas PGM son programables y pueden utilizarse para accionar dispositivos como: cerraduras eléctricas, focos, sirenas auxiliares, buzzers o casi cualquier dispositivo que utilice electricidad. La salida PGM se acciona siempre que se produce el evento programado y puede operar en los siguientes modos:

- » **Encendido/Apagado:** cuando se produzca el evento, la PGM se encenderá y se apagará sólo cuando termine el evento.
- » **Pulsado:** cuando se produce el evento programado, la PGM permanecerá encendida durante el tiempo programado de 1 a 8 segundos y luego se apagará; independientemente de que el evento haya cesado o no.
- » **Tiempo:** cuando se produzca el evento programado, la PGM permanecerá encendida durante el tiempo programado de 01 a 99 minutos y luego se apagará; independientemente de que el evento haya cesado o no.

Los eventos que pueden accionar las salidas PGM son:

Accionamiento por aplicaciones:

- » **Central no particionada:** Las PGM podrán ser controladas por aplicación.
- » **Central particionada:** las PGMs podrán ser controladas sólo si la App es accedida por el usuario con permiso en la partición o con permiso total. Incluso cuando está programada para otras funciones.

Accionamiento por contraseña (contraseñas secundarias de 51 PGM01 a 66 PGM16):

- » **Central no particionada:** en el modo *Encendido/Apagado*, la salida PGM correspondiente se encenderá cuando se introduzca la contraseña en el teclado, y se apagará sólo cuando se vuelva a introducir la contraseña. Si está en el modo de *Pulsado o Tiempo*, la salida PGM permanecerá encendida durante el tiempo programado siempre que se introduzca la contraseña, pudiendo ser desactivada introduciendo la contraseña en el teclado antes del tiempo programado. Si esta función está desactivada, las contraseñas funcionarán como una contraseña común, si está activada, la contraseña sólo funcionará para accionar la salida PGM.
- » **Central particionada:** la PGM se accionará con la contraseña independientemente de que esté vinculada a una partición o no.

Obs.: cada vez que se acciona/desactiva la PGM mediante una contraseña del teclado, este emitirá dos breves pitidos de confirmación o mostrará el mensaje de falla Error del actuador no accesible si la PGM no está accionada/desactivada.

Activación del sistema:

- » **Central no particionada:** acciona la salida PGM en el momento en que se activa la central de alarma.
- » **Central particionada:** activa la salida de la PGM sólo con la activación de la partición a la que pertenece la PGM. Si la PGM es común se activará con la activación de todas las particiones y se desactivará con la desactivación de cualquier partición.

Desactivación del sistema:

- » **Central no particionada:** acciona la salida PGM en el momento en que se desactiva la central de alarma.
- » **Central particionada:** acciona la salida PGM sólo con la desactivación de la partición a la que pertenece la PGM. Si la PGM es común se activará con la desactivación de cualquiera de las particiones.

Emergencia médica:

- » **Central no particionada:** en caso de emergencia médica, la PGM será encendida.
- » **Central particionada:** acciona sólo la salida PGM que pertenece a la partición que generó la emergencia. Si la PGM es común se activará con la emergencia generada desde cualquier partición.

Falla de comunicación de eventos:

- » **Central no particionada:** si falla la comunicación (en caso de que se supere el número de intentos de notificación de eventos por teléfono o se pierda la comunicación con el software de monitoreo vía IP), se activará la salida PGM.
- » **Central particionada:** si falla la comunicación (en caso de que se supere el número de intentos de notificación de eventos por teléfono o se pierda la comunicación con el software de monitoreo vía IP), la salida PGM se activará independientemente de si está vinculada a una partición o no.

Corte de la línea telefónica (Función sólo disponible para AMT 8000 PRO):

- » **Central no particionada:** si se corta la línea telefónica, se accionará la salida PGM.
- » **Central particionada:** si se corta la línea telefónica, la salida PGM se accionará independientemente de si está vinculada a una partición o no.

Obs.: el sensor de corte de la línea telefónica debe estar activado.

Problema en la sirena:

- » **Central no particionada:** en caso de problema con las sirenas inalámbricas, se generará la falla de supervisión de la sirena y se accionará la salida PGM.
- » **Central particionada:** en caso de un problema con las sirenas inalámbricas se generará una falla de supervisión y solo se accionará la salida PGM vinculada a la partición en la que se produjo el problema. Si la PGM es común, se activará en caso de falla de supervisión de cualquier sirena.

Obs.: La PGM sólo se accionará después de una falla de supervisión de las Sirenas inalámbricas.

Pánico/Disparo (todos los pánicos y emergencias y todos los disparos audibles):

- » **Central no particionada:** enciende la salida PGM cuando se produce cualquier tipo de emergencia, pánico audible/ silencioso o disparo de zona audible.
- » **Central particionada:** enciende la salida PGM cuando ocurre cualquier tipo de emergencia, pánico audible/ silencioso o disparo de zona audible para la partición a la que pertenece la PGM. Si la PGM es común se activará con los eventos mencionados de cualquiera de las particiones.

Disparo o pánico silencioso (sólo disparos y pánicos silenciosos):

- » **Central no particionada:** enciende la salida PGM cuando se produce un Disparo Silencioso o Pánico Silencioso.
- » **Central no particionada:** enciende la salida PGM cuando se produce un disparo silencioso o un pánico silencioso respecto a la partición a la que pertenece la PGM. Si la PGM es común se activará ante el accionamiento del pánico silencioso o el disparo silencioso de cualquier partición.

Disparo de zona de incendio:

- » **Central no particionada:** en caso de cualquier evento de incendio, la PGM se encenderá.
- » **Central particionada:** enciende la salida PGM cuando se produce cualquier evento de incendio en la partición a la que pertenece la PGM. Si la PGM es una PGM común se activará con un evento de incendio en cualquier partición. Por ejemplo: puede accionar un sistema de combate de incendios, accionar una sirena diferenciada, accionar luces de emergencia, etc.

Apertura de zona 1:

- » **Central no particionada:** siempre que se abra la zona 1, la PGM se encenderá (para los sensores de presencia la PGM se activará y desactivará siempre que haya detección, y para los sensores de apertura la PGM se activará al abrirse y se desactivará al cerrarse o después de un tiempo programado si el sensor permanece abierto).
- » **Central particionada:** cada vez que se abra la zona 1, la PGM se encenderá independientemente de si la PGM está vinculada a una partición o no

Control remoto: (controles registrados en los usuarios de 51 PGM01 a 66 PGM16)

- » **Central no particionada:** En el modo *Encendido/Apagado*, la salida PGM correspondiente se encenderá cuando se accione el control, y sólo se apagará cuando se vuelva a accionar el control. Si está en modo Pulsado o Tiempo, la salida PGM permanecerá encendida durante el tiempo programado siempre que se accione el control y podrá ser desactivada antes de que el tiempo expire por el mismo control.
- » **Central particionada:** en este caso, el funcionamiento será el mismo que el descrito para la central no particionada, independientemente de que el usuario con el que se registró el control tenga permiso para participar o no. Consulte el punto *Funciones de las teclas del control remoto*.

Obs.: siempre que la PGM sea accionada/desactivada por el control remoto se encenderá el led en color verde informando que la PGM fue activada o desactivada y en color rojo en caso de falla en la comunicación (no accionamiento/desactivación de la PGM).

Accionamiento/desactivación por horario:

- » **Central no particionada:** con esta función habilitada se puede programar la PGM para su autoactivación y autodesactivación para diferentes días y horas.
- » **Central particionada:** La PGM será accionada/desactivada a la hora programada independientemente de que esté vinculada a una partición o no.

Atención: para asociar la PGM a una partición consulte el tema *Asociación del actuador PGM 8000* a la partición.

Para programar la función PGM, digite:

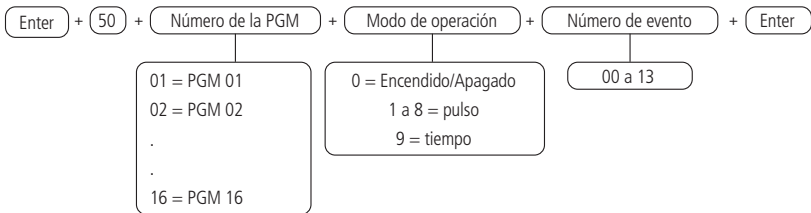

Evento que acciona la PGM:

00	Accionamiento externo (aplicaciones)
01	Accionamiento por contraseña (contraseñas desde 51 PGM01 a 66 PGM16)
02	Activación del sistema
03	Desactivación del sistema
04	Emergencia médica:
05	Falla de comunicación de eventos
06	Corte de la línea telefónica(Función disponible sólo para AMT 8000 PRO)
07	Problema en la sirena
08	Disparo
09	Disparo o pánico silencioso
10	Disparo de zona de incendio
11	Apertura de zona 1
12	Control remoto
13	Accionamiento/desactivación por hora

Tiempo programado

Configure el tiempo en minutos que la PGM permanecerá accionada.

Para programar esta función digite:

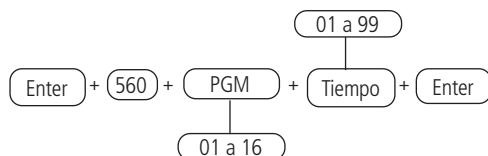

Para editar/visualizar el valor programado, digite:

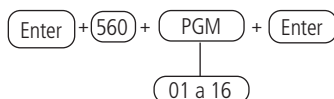

Después de cambiar el valor configurado, presione la tecla *Enter*. Si sólo desea visualizar la configuración, presione la tecla *Salir* y la programación no se modificará.

Días para la Autoactivación programada de las PGM

Selecciona los días en los que se producirá la Autoactivación de la PGM. La tecla 8 habilita la función de feriados programados.

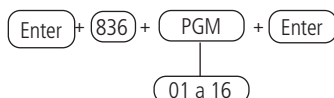

Después de cambiar el valor configurado, presione la tecla *Enter*. Si sólo desea visualizar la configuración, presione la tecla *Salir* y la programación no se modificará.

Utilice las teclas del teclado para definir los días de autoactivación de la PGM, de manera que los números relativos que deseen tener los días habilitados queden marcados y los días con la función deshabilitada queden sin marcar y luego confirme con la tecla *Enter*.

Horario autoactivación PGM

Seleccione la hora en que se producirá la Autoactivación por partición.

Para programar esta función, digite:

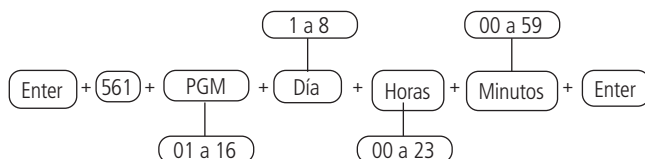

Para editar/visualizar el valor programado, digite:

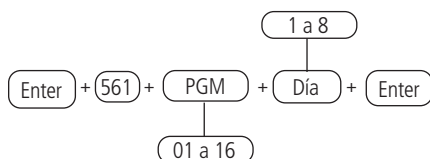

Después de cambiar el valor configurado, presione la tecla *Enter*. Si sólo desea ver la configuración, presione la tecla *Volver/Salir* y ninguna programación será alterada.

Días de la semana para Autodesactivación programada de las PGM

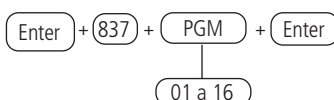

Utilice las teclas del teclado para definir los días en los que se producirá la autodesactivación de la PGM, de forma que los números relativos, que deseen tener los días habilitados, permanezcan marcados y los días con la función deshabilitada permanezcan desmarcados y luego confirme con la tecla *Enter*

Horario autodesactivación PGM

Selecciona la hora a la que se producirá la Autodesactivación por partición.

Para programar esta función, digite:

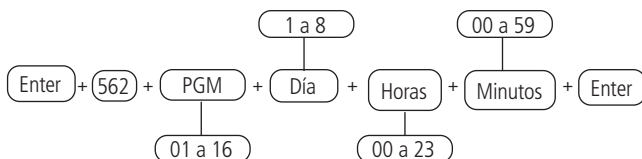

Para editar/visualizar el valor programado, digite:

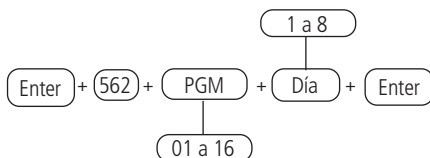

Feriatos

La central tiene 10 memorias (de 0 a 9) para programar fechas que exijan una hora especial para la Autoactivación y la Autodesactivación.

Cuando la fecha del sistema es igual a una de las fechas programadas, los ajustes del día de la semana serán sobrescritos por las horas programadas en la dirección de los comandos descritos anteriormente, referentes a la programación de la autoactivación de la central de alarma.

Definir feriatos para Autoactivación/Autodesactivación

Para programar esta función digite:

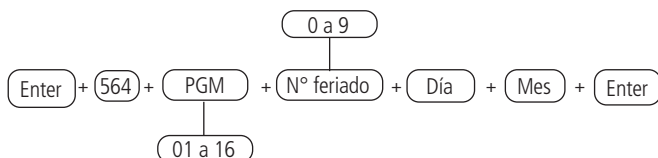

Para editar/visualizar el valor programado, digite:

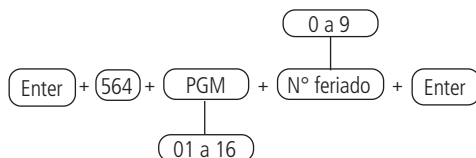

Después de cambiar el valor configurado, presione la tecla *Enter*. Si sólo desea ver la configuración, presione la tecla *Salir* y ninguna programación será alterada.

Obs.: para deshabilitar un feriado programe la fecha con el valor 00 para el Día y Mes.

Asociación del actuador PGM 8000 para la partición

Con esta función será posible asociar las PGMs a las particiones de la central, permitiendo que una partición tenga una o más PGMs (total de PGMs por central - 16) y pudiendo ser accionadas de diferentes maneras según el modo de operación configurado para ella.

Para programar esta función digite:

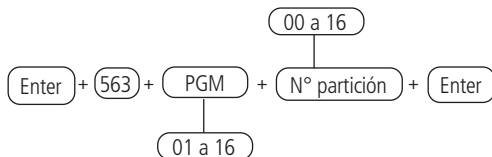

Para editar/visualizar el valor programado, digite:

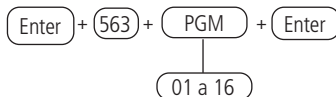

Después de cambiar el valor configurado, presione la tecla *Enter*. Si sólo desea visualizar la configuración, presione la tecla *Salir* y la programación no se modificará.

Obs.: una PGM puede registrarse en una sola partición o ser común a todas, sin embargo una partición puede tener más de una PGM (PGM's del 01 al 16).

Ej.: las PGM's 01 y 02 se pueden registrar en la partición 01 y las PGM's 03 y 04 en la partición 02. Lo que no se puede registrar es la PGM 01 en la partición 01 y luego registrar esa misma PGM 01 en la partición 02, porque si se hace así, PGM 01 sólo pertenecerá a la partición 02.

6.9. Actualización

La central AMT 8000 posee actualización remota de software, y en el caso de disponibilidad de nuevas versiones de software no es necesario utilizar grabadores o conexión a computadoras para actualizarse, descargando la nueva versión a través de la conexión Ethernet. Cuando se realice la actualización de la versión, no se perderá el registro de los dispositivos inalámbricos ni los ajustes guardados.

Para descargar/comprobar una nueva versión, digite:

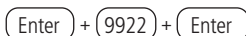

Si hay una versión para descargar, aparecerá la información *Descargando* *Aguarde* y se iniciará la descarga que llevará aproximadamente entre 3 y 5 minutos. Si la central no tiene una versión para descargar, mostrará *Central ya está actualizada*. Una vez transcurrido el tiempo de descarga, acceda de nuevo al modo de programación y escriba:

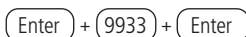

Se instalará la nueva versión descargada y no se perderá ningún registro o programación de la central. Para comprobar la versión de software de la central, acceda a *Menú* y con las teclas de flecha acceda a la *Versión de la central* a visualizar.

Obs.: no es posible descargar/actualizar software a través de la conexión GPRS debido a la velocidad de descarga de la conexión y al consumo excesivo del paquete utilizado.

6.10. Contraseñas

Atención: » La central de alarma que se va a operar/configurar requiere contraseñas, algunas contraseñas se crean a través del modo de programación (contraseñas secundarias, de coacción) y la contraseña del instalador tiene el valor predeterminado de fábrica 9090. En el caso de la contraseña de acceso remoto y la contraseña maestra para aumentar la seguridad son contraseñas aleatorias que están disponibles en la etiqueta del código QR junto con la dirección MAC de la central.

» Antes de cambiar la contraseña del instalador o la contraseña maestra, asegúrese de tener la nueva contraseña bien memorizada o escrita, ya que después de salir del modo de programación, sólo será posible acceder de nuevo a este modo utilizando la nueva contraseña. Si se olvida la contraseña, consulte la sección 6.22 *Reset del sistema*.

Obs.: » Por razones de seguridad, no revele la contraseña maestra a terceros.

- » Si se olvida la contraseña maestra, realice el procedimiento de *Reset del Sistema* con la contraseña del instalador. Este reset borra todos los ajustes de la central, excepto los dispositivos inalámbricos y los mensajes editables.
- » La central no puede contener contraseñas repetidas entre usuarios, incluyendo *Usuario maestro*, *Instalador* y *Acceso remoto* y por ello permite la programación de contraseñas repetidas.

- » Si la central está operando con una contraseña de 4 dígitos, ninguna contraseña puede ser igual a los primeros 4 dígitos de la contraseña de acceso remoto.
- » Si el sistema de la central se resetea, dejará de utilizar las contraseñas aleatorias que están vinculadas a la etiqueta del código QR pegada en el interior de la central y utilizará el 1234 como contraseña maestra y el 878787 como contraseña de acceso remoto hasta que se vuelvan a cambiar.

La central tiene 96 contraseñas secundarias y se puede programar hasta 16 particiones, es decir, sería similar a dividir la central en 16 y controlarla mediante uno o más teclados o aplicaciones remotas.

Con la contraseña de instalador, se tiene acceso al modo de programación y se puede cambiar la propia contraseña del instalador y de la computadora/acceso remoto, así como realizar los ajustes de la central de alarma, pero no se permite activar y desactivar la central de alarma, cambiar la contraseña maestra o las contraseñas secundarias.

A través de la contraseña maestra, es posible cambiar la propia contraseña, programar y/o cambiar las contraseñas secundarias, activar o desactivar toda la central o una partición específica.

Permisos de las contraseñas de programación

Contraseña	Habilitación
Maestra (inicialmente aleatoria, consultar la etiqueta del código QR)	Crear y borrar contraseñas secundarias
	Modificar la contraseña maestra
	Habilitar/deshabilitar permisos para las contraseñas secundarias
	Ajustar fecha, hora y día de la semana
	Edición de los mensajes de teclado XAT 8000
	Activar/desactivar la central completa o en forma particionada (Partición 01 a 16)
Instalador (contraseña predeterminada de fábrica: 9090)	Realizar todos los ajustes de la central de alarma, excepto activar/desactivar la central, cambiar la contraseña maestra y las contraseñas secundarias

Definición de las contraseñas

Dirección	Contraseña
00	Contraseña maestra (inicialmente aleatoria, ver etiqueta Código QR)
01 a 96	Contraseñas secundarias Usuarios de 51 a 66 son contraseñas de la PGM. Si no hay ninguna PGM registrada, las contraseñas tendrán permiso de usuario secundario. Usuario 51 PGM 01 usuario 52 PGM 02 y así sucesivamente hasta el usuario 66 PGM 16.
	Contraseña de coacción
97	Contraseña de la computadora/acceso remoto (inicialmente aleatoria, consultar etiqueta Código QR)
98	Contraseña de la computadora/acceso remoto (inicialmente aleatoria, consultar etiqueta Código QR)
99	Contraseña del instalador (predeterminada de fábrica 9090)

Las contraseñas secundarias más la contraseña de coacción se dividen en 9 grupos, de acuerdo con la siguiente tabla:

Grupo usuario (GU)	Usuarios de 1 a 10	Grupo usuario (GU)	Usuarios de 11 a 20	Grupo usuario (GU)	Usuarios de 21 a 30
0	Tecla 1 = usuario 1	1	Tecla 1 = usuario 11	2	Tecla 1 = usuario 21
	Tecla 2 = usuario 2		Tecla 2 = usuario 12		Tecla 2 = usuario 22
	Tecla 3 = usuario 3		Tecla 3 = usuario 13		Tecla 3 = usuario 23
	Tecla 4 = usuario 4		Tecla 4 = usuario 14		Tecla 4 = usuario 24
	Tecla 5 = usuario 5		Tecla 5 = usuario 15		Tecla 5 = usuario 25
	Tecla 6 = usuario 6		Tecla 6 = usuario 16		Tecla 6 = usuario 26
	Tecla 7 = usuario 7		Tecla 7 = usuario 17		Tecla 7 = usuario 27
	Tecla 8 = usuario 8		Tecla 8 = usuario 18		Tecla 8 = usuario 28
	Tecla 9 = usuario 9		Tecla 9 = usuario 19		Tecla 9 = usuario 29
	Tecla 0 = usuario 10		Tecla 0 = usuario 20		Tecla 0 = usuario 30

Grupo usuario (GU)	Usuarios de 31 a 40	Grupo usuario (GU)	Usuarios de 41 a 50	Grupo usuario (GU)	Usuarios de 51 a 60
3	Tecla 1 = usuario 31	4	Tecla 1 = usuario 41	5	Tecla 1 = usuario 51
	Tecla 2 = usuario 32		Tecla 2 = usuario 42		Tecla 2 = usuario 52
	Tecla 3 = usuario 33		Tecla 2 = usuario 43		Tecla 3 = usuario 53
	Tecla 4 = usuario 34		Tecla 4 = usuario 44		Tecla 4 = usuario 54
	Tecla 5 = usuario 35		Tecla 5 = usuario 45		Tecla 5 = usuario 55
	Tecla 6 = usuario 36		Tecla 6 = usuario 46		Tecla 6 = usuario 56
	Tecla 7 = usuario 37		Tecla 7 = usuario 47		Tecla 7 = usuario 57
	Tecla 8 = usuario 38		Tecla 8 = usuario 48		Tecla 8 = usuario 58
	Tecla 9 = usuario 39		Tecla 9 = usuario 49		Tecla 9 = usuario 59
	Tecla 0 = usuario 40		Tecla 0 = usuario 50		Tecla 0 = usuario 60

Grupo usuario (GU)	Usuarios de 61 a 70	Grupo usuario (GU)	Usuarios de 71 a 80	Grupo usuario (GU)	Usuarios de 81 a 90
6	Tecla 1 = usuario 61	7	Tecla 1 = usuario 71	8	Tecla 1 = usuario 81
	Tecla 2 = usuario 62		Tecla 2 = usuario 72		Tecla 2 = usuario 82
	Tecla 3 = usuario 63		Tecla 3 = usuario 73		Tecla 3 = usuario 83
	Tecla 4 = usuario 64		Tecla 4 = usuario 74		Tecla 4 = usuario 84
	Tecla 5 = usuario 65		Tecla 5 = usuario 75		Tecla 5 = usuario 85
	Tecla 6 = usuario 66		Tecla 6 = usuario 76		Tecla 6 = usuario 86
	Tecla 7 = usuario 67		Tecla 7 = usuario 77		Tecla 7 = usuario 87
	Tecla 8 = usuario 68		Tecla 8 = usuario 78		Tecla 8 = usuario 88
	Tecla 9 = usuario 69		Tecla 9 = usuario 79		Tecla 9 = usuario 89
	Tecla 0 = usuario 70		Tecla 0 = usuario 80		Tecla 0 = usuario 90

Grupo usuario (GU)	Usuarios de 91 a 97
9	Tecla 1 = usuario 91
	Tecla 2 = usuario 92
	Tecla 3 = usuario 93
	Tecla 4 = usuario 94
	Tecla 5 = usuario 95
	Tecla 6 = usuario 96
	Tecla 7 = usuario 97

Obs.: utilice la tabla anterior en las siguientes programaciones.

Programación de contraseñas utilizando la contraseña del instalador

Cambiar las contraseñas utilizando la contraseña del instalador

Con la contraseña del instalador sólo se puede cambiar la contraseña del instalador (Usuario = 99) y la de la computadora/ acceso remoto (Usuario = 98). La contraseña de usuario 98 es siempre de 6 dígitos y no depende de la configuración, mientras que la contraseña de usuario 99 puede ser de 4 o 6 dígitos.

Para utilizar una contraseña de 6 dígitos, consulte el tema: *Ajustes generales 1*

Para programar esta función, digite:

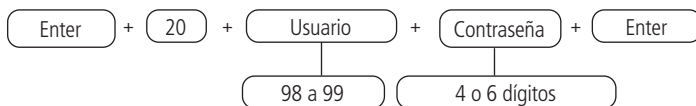

Borrar las contraseñas utilizando la contraseña del instalador

La contraseña del usuario 99 (instalador) sólo puede modificarse, no borrarse. Sin embargo la contraseña del usuario 98 puede ser borrada.

Para borrar esta contraseña, digite:

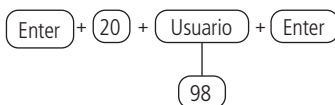

Programación de contraseñas utilizando la contraseña maestra

Modificar las contraseñas utilizando la contraseña maestra

Con la contraseña maestra está permitido modificar la propia contraseña maestra, registrar las contraseñas secundarias (contraseña maestra - 00, usuarios secundarios - 01 a 96, contraseña de coacción - 97).

Atención: los usuarios 51 a 66 están dedicados a la PGM, por lo que estos usuarios tendrán los mismos permisos que los demás usuarios secundarios, pero si la PGM está registrada en la central y la PGM está configurada para ser accionada por contraseña, la contraseña tendrá la exclusividad de la PGM. Ej.: Usuario 51 PGM 01, usuario 52 PGM 02 y así sucesivamente hasta el usuario 66 PGM 16.

Para utilizar una contraseña de 6 dígitos, consulte el tema *Ajustes generales 1* de este manual.

Para programar esta función, digite:

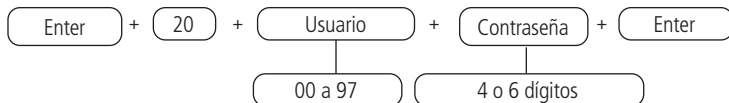

Borrar las contraseñas utilizando la contraseña maestra

La contraseña del usuario maestro - 00 sólo puede ser modificada y no borrada. Se pueden borrar las contraseñas de los usuarios 01 a 97.

Para programar esta función, digite:

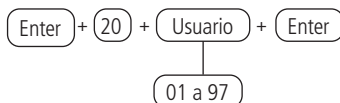

Permisos de las contraseñas

Las contraseñas secundarias que se crean (01 a 96) tendrán permiso para activar/desactivar el sistema completo y se pueden habilitar para tener los siguientes accesos/permisos según las necesidades de cada instalación.

- » **Partición:** Las contraseñas con este permiso sólo podrán activar/desactivar las particiones (01 a 16) previamente seleccionadas mediante comando.
- » **Sólo activa:** las contraseñas seleccionadas podrán activar el sistema, pero no tendrán permiso para desactivarlo.
- » **Bypass:** inicialmente, sólo la contraseña maestra tiene permiso para realizar la anulación temporal de zonas (*bypass*), las contraseñas seleccionadas para esta función tendrán permiso para anular zonas en el momento de la activación del sistema.
- » **Parcial:** las contraseñas con esta función habilitada podrán activar la central, dejando habilitado únicamente el ambiente donde existan zonas que hayan sido previamente configuradas para el modo *Parcial*. Recuerde que esta función puede aplicarse tanto a la central particionada como a la no particionada.

Estos 4 permisos pueden ser habilitados simultáneamente para cualquiera de las contraseñas de 01 a 96, por ejemplo, la contraseña de usuario 15 puede tener al mismo tiempo permiso para activar solamente la partición 01, activar en modo *Parcial* y también realizar la anulación de zonas de la partición 01.

Los comandos para habilitar/deshabilitar los permisos descritos anteriormente se exponen a continuación:

Permiso para partición

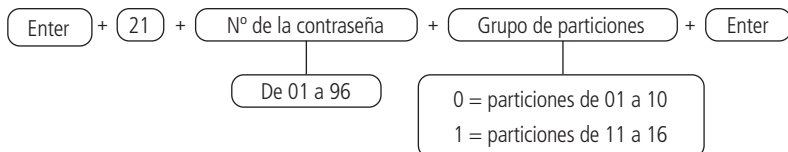

Después de introducir el comando, a través del teclado XAT 8000, marque las particiones en las que la contraseña tendrá permiso, utilizando los números del teclado para marcar la partición. Seleccione 0 para el grupo de particiones de 1 a 10 y 1 para las particiones de 11 a 16. Después de cambiar el valor configurado, presione la tecla *Enter*. Si sólo desea ver la configuración, presione la tecla *Volver/Salir* y ninguna programación se modificará.

Permiso para sólo activar o permiso para bypass

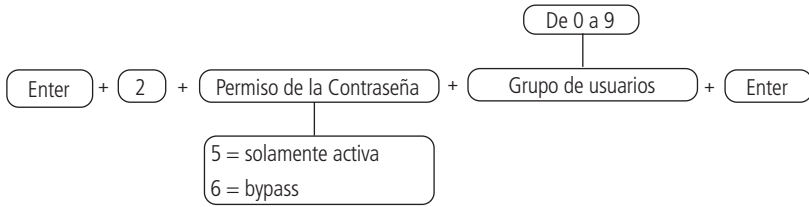

Utilice las teclas del teclado para habilitar los permisos para sólo activar y bypass para los usuarios de las posiciones 01 a 96, de manera que los números correspondientes que desea que tengan la función habilitada permanezcan marcados en la pantalla y luego confirme con la tecla *Enter*. Si solamente desea ver la configuración, presione la tecla *Volver/Salir* y no se modificará ninguna programación.

Permiso para modo Parcial

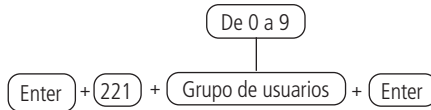

Utilice las teclas del teclado para habilitar los permisos para parcial para los usuarios de las posiciones 01 a 96, de manera que los números correspondientes que desea que tengan la función habilitada permanezcan marcados en la pantalla y luego confirme con la tecla *Enter*. Si solamente desea ver la configuración, presione la tecla *Volver/Salir* y no se modificará ninguna programación.

6.11. Configuración rápida para el monitoreo

Esta sección describe brevemente los procesos de reportes de eventos para las empresas de monitoreo a través de los canales de línea telefónica, comunicación IP y conexión GPRS.

Para más detalles sobre estas programaciones, consulte la sección 6.19. *Configuración de telefonía y monitoreo*.

Monitoreo vía línea telefónica (sólo para el modelo AMT 8000 PRO)

La central puede reportar eventos vía el canal de línea telefónica (DTMF) - se requiere módulo FXO 8000, para empresas de monitoreo, para ello se deben programar los siguientes comandos:

Obs.: después de introducir cada comando y confirmar con la tecla *Enter* se deben escuchar dos pitidos rápidos, indicando que la programación ha sido aceptada, de lo contrario se ha producido un error.

» **Entrar en modo de programación con la contraseña del instalador**

Enter + contraseña del instalador (predeterminado de fábrica: 9090)

» **Programar cuenta de monitoreo**

Enter + 15 + PP + Enter, donde PP = partición de 01 a 16.

Después del comando, digite el número de la cuenta de monitoreo de 4 dígitos y presione la tecla *Enter* para confirmar.

» **Programar el número de teléfono de la empresa de monitoreo**

Enter + 10 + M + número de teléfono de la empresa de monitoreo + Enter, donde M = Memoria para teléfono de 1 o 2.

» **Configurar el modo de reporte como Regular IP**

Enter + 17 + 4 0 0 + Enter

» **Programar el número de intentos para reportar un evento en el valor predeterminado de fábrica - hasta 9 intentos**

Enter + 13 + T + Enter, donde T = número de intentos de 1 a 9

» **Programar nivel de señal DTMF**

Si el nivel DTMF predeterminado de fábrica almacenado en la memoria de la central no funciona, digite el siguiente comando y pruebe todas las opciones de 0 a 6 para ver cuál da el mejor resultado.

Enter + 18 + Enter + N + Enter, donde N= nivel de 0 a 6

» **Salir del modo de programación con la contraseña del instalador o introducir un nuevo comando**

Contraseña del instalador (predeterminado de fábrica: 9090).

Monitoreo vía Ethernet/Wi-Fi (Wi-fi sólo para la central AMT 8000 PRO)

La central puede reportar eventos vía comunicación IP a las empresas de monitoreo (Software Receptor IP Intelbras), y para esto, se deben programar los siguientes comandos:

Si utiliza Wi-Fi, antes de configurar las opciones de monitoreo, programe los siguientes comandos:

Obs.: la central se conecta sólo con routers de 2,4 GHz.

» **Entrar en modo programación con la contraseña del instalador**

Enter + contraseña del instalador (predeterminado de fábrica: 9090)

» **Introducir el nombre de la red Wi-Fi a conectar**

Enter + 850 + Enter + Introducir el nombre de la red + Enter

» **Introducir la contraseña de la red Wi-Fi a conectar**

Enter + 851 + Enter + Introducir la contraseña de la red + Enter

» **Habilitar Wi-Fi/definir el tipo de configuración de red a conectar**

Enter + 852 + Enter + TP + Enter

» **TP = tipo de configuración**

Selección	Tipo de configuración
0	Wi-Fi deshabilitado
1	Wi-Fi habilitado / en caso de falla de AC, opera con batería
2	Wi-Fi habilitado / solamente con red AC activa

Obs.: » Después de introducir cada comando y confirmar con la tecla *Enter* se deben escuchar dos pitidos rápidos, indicando que la programación fue aceptada, de lo contrario hubo un error.

» El nombre de la red y la contraseña deben introducirse exactamente como se definieron en el router teniendo en cuenta las letras mayúsculas y minúsculas. Para cambiar entre mayúsculas y minúsculas presione la tecla *Desactiva*.

» **Programar cuenta de monitoreo**

Enter + 15 + PP + Enter, donde PP = partición de 01 a 16

Después del comando, digite el número de la cuenta de monitoreo de 4 dígitos y presione la tecla *Enter* para confirmar.

» **Programar el modo de reporte**

Enter + 17 + 4 + 0 + 0 + Enter

» **Programar prioridad de comunicación (sólo Ethernet)**

Enter + 19 + 0 + Enter

» **Programar IP de destino**

Enter + 801 + I + Enter, donde I = 1 o 2 (IP de destino 1 o IP de destino 2)

Después del comando digite el número IP de la empresa de monitoreo (ejemplo: 192.168.001.100) y presione la tecla *Enter* para confirmar.

» **Programar puerto de comunicación de redes IP**

Puerto 1 = *Enter + 802 + 1 + Número de puerto de 4 dígitos + Enter*

Puerto 2 = *Enter + 802 + 2 + Número de puerto de 4 dígitos + Enter*

» **Programar el nombre de dominio de destino (DNS)**

Si no desea utilizar DNS, pase al siguiente comando, de lo contrario digite:

Enter + 803 + D + Enter, donde D = 1 o 2 (DNS 1 o DNS 2)

Después del comando digite el nombre de dominio DNS y presione la tecla *Enter* para confirmar.

» **Programar opciones de monitoreo vía IP**

Enter + 830 + Enter

Después del comando, utilizando las teclas del teclado, habilite la opción deseada de 1 a 4, donde:

» **1:** habilita el envío de eventos a la empresa de monitoreo 1.

» **2:** habilita el envío de eventos a la empresa de monitoreo 2.

» **3:** habilita el nombre de dominio (DNS) de la empresa de monitoreo 1.

» **4:** habilita el nombre de dominio (DNS) de la empresa de monitoreo 2 y presione la tecla *Enter* para confirmar.

» **Programar DHCP**

Si no tiene un servidor DHCP o no quiere utilizar esta opción, deshabilítela y siga los siguientes pasos, donde la máscara de red, gateway, etc., se añadirán manualmente y no se recibirán de la red conectada.

Enter + 831 + Enter

Después del comando, utilizando las teclas del teclado, habilite la opción 1 (marcando 1) y presione la tecla *Enter* para confirmar.

» **Programar la máscara de red**

Enter + 8130 + Enter

Después del comando, digite el número de la máscara de red y presione la tecla *Enter* para confirmar.

» **Programar el gateway**

Enter + 8140 + Enter

Después del comando, digite el número del gateway de la red y presione la tecla *Enter* para confirmar.

» **Programar servidores DNS para Ethernet**

Enter + 815 + S + Enter, donde S = 1 o 2 (Servidor 1 o Servidor 2)

Después del comando, digite el número del servidor de DNS1 y presione la tecla *Enter* para confirmar.

» **Programar el intervalo del Heartbeat Ethernet (test de link)**

Enter + 816 + TTM + Enter, donde TTM = intervalo de tiempo variando de 000 a 255 minutos (predeterminado de fábrica: 5 minutos)

» **Salir del modo de programación con la contraseña del instalador**

Contraseña del instalador (predeterminado de fábrica: 9090)

» **Comprobar la conexión con el servicio del Receptor IP**

Presione la tecla *Menú*, navegue con las teclas de dirección, acceda a la opción *Conexiones* y compruebe que la marcación de la opción *Eth: IP1 y/o IP2* esté habilitada. En caso afirmativo, la central se conecta vía Ethernet al software receptor IP a través de las IPs que fueron habilitadas.

Monitoreo vía GPRS

La central puede reportar los eventos a través del canal 2G/3G -se requiere el módulo XAG 8000 para las empresas de monitoreo, por lo que el envío de eventos a las empresas de monitoreo utilizará el canal GPRS para enviar a las direcciones IP, así como la conexión Ethernet. Los comandos a programar son los siguientes:

Obs.: después de introducir cada comando y confirmar con la tecla *Enter* se deben escuchar dos pitidos rápidos, indicando que la programación ha sido aceptada, de lo contrario hubo un error.

» **Entrar en modo programación con la contraseña del instalador**

Enter + contraseña del instalador (predeterminado de fábrica: 9090)

» **Programar cuenta de monitoreo**

Enter + 15 + PP + Enter, donde PP = partición de 01 a 16

Después del comando, digite el número de la cuenta de monitoreo de 4 dígitos y presione la tecla *Enter* para confirmar.

» **Programar el modo de reporte**

Enter + 17 + 4 + 0 + 0 + Enter

» **Programar prioridad de comunicación (sólo 2G/3G)**

Enter + 19 + 1 + Enter

» **Programar IP de destino**

Enter + 801 + I + Enter, donde I = 1 o 2 (IP de destino 1 o IP de destino 2)

Después del comando digite el número IP de la empresa de monitoreo 1 (ejemplo: 192.168.001.100) y presione la tecla *Enter* para confirmar.

» **Programar puerto de comunicación de redes IP**

Puerto 1 = Enter + 802 + 1 + Número de puerto de 4 dígitos + Enter

Puerto 2 = Enter + 802 + 2 + Número de puerto de 4 dígitos + Enter

» **Programar el nombre de dominio de destino (DNS)**

Si no desea utilizar DNS, pase al siguiente comando, de lo contrario, digite:

Enter + 803 + D + Enter, donde D = 1 o 2 (DNS 1 o DNS 2).

Después del comando digite el nombre de dominio DNS y presione la tecla *Enter* para confirmar.

» **Programar opciones de monitoreo vía IP**

Enter + 830 + Enter

Después del comando, utilizando las teclas del teclado, habilite la opción deseada de 1 a 4, donde:

- » **1:** habilita el envío de eventos a la empresa de monitoreo 1.
- » **2:** habilita el envío de eventos a la empresa de monitoreo 2.
- » **3:** habilita el nombre de dominio (DNS) de la empresa de monitoreo 1.
- » **4:** habilita el nombre de dominio (DNS) de la empresa de monitoreo 2 y presione la tecla *Enter* para confirmar.
- » **Habilitar el chip a utilizar**

Enter + 832 + Enter

Después del comando, utilice las teclas del teclado para habilitar las opciones 1 (chip 1), 2 (chip 2).

» **Programar login (inicio de sesión)**

Enter + 822 + O + Enter, donde O = 1 o 2 (operadora 1 u operadora 2)

Después del comando, digite el login (según la operadora utilizada) y luego presione la tecla *Enter* para confirmar.

» **Programar contraseña**

Enter + 823 + O + Enter, donde O = 1 o 2 (operadora 1 u operadora 2)

Después del comando, digite la contraseña (según la operadora utilizada) y luego presione la tecla *Enter* para confirmar.

» **Programar APN**

Enter + 824 + O + Enter, donde O = 1 o 2 (operadora 1 u operadora 2)

Después del comando, digite el APN (según la operadora utilizada) y luego presione la tecla *Enter* para confirmar.

» **Para programar el PIN (Personal Identification Number)**

Si desea utilizar el PIN realice el comando presentado en la secuencia, de lo contrario pase al siguiente comando.

Si el PIN es incorrecto, el chip será bloqueado.

Enter + 825 + O + Número del PIN de 4 dígitos + Enter, donde O = 1 o 2 (operadora 1 u operadora 2)

» **Intervalo del Heartbeat GPRS (test de link)**

Enter + 827 + TTM + Enter, donde TTM = tiempo de intervalo del Heartbeat de 000 a 255 minutos (predeterminado 005 minutos)

» **Servidores DNS para GPRS**

Enter + 828 + S + Enter, donde S = 1 o 2 (Servidor 1 o Servidor 2)

Después de introducir el comando, digite el código del servidor DNS (según el servidor utilizado) y luego presione la tecla *Enter* para confirmar.

» **Intervalo entre intentos de conexiones GPRS**

Enter + 829 + TG + Enter, donde TG = tiempo de intervalo de los intentos de reconexión de 00 a 20 (predeterminado 00 minutos)

» **Salir del modo de programación con la contraseña del instalador**

Contraseña del instalador (predeterminado de fábrica: 9090)

» **Comprobar el nivel de la señal de 2G/3G**

Presione la tecla *Menú*, navegue a través de las teclas de dirección, acceda a la opción de Señal 2G/3G y verifique la señal a través de las marcaciones del 1 al 10.

» **Comprobar la conexión con el servicio del Receptor IP**

Presione la tecla *Menú*, navegue con las teclas de dirección, acceda a la opción *Conexiones* y compruebe que el marcador de la opción 2G/3G: IP1 y/o IP2 esté relleno. Si es así, la central se conecta vía GPRS con el software Receptor IP a través de los chips que fueron habilitados.

6.12. Configuración de zonas

Se pueden realizar configuraciones de zona para adaptar/definir las funciones que mejor se adapten al ambiente de operación de la central de alarma.

La siguiente tabla muestra en qué grupo se encuentra la zona, dividiéndose en 10 y las teclas del teclado referidas a cada zona, según el grupo elegido.

Grupo	Zonas de 1 a 10	Grupo	Zonas de 11 a 20	Grupo	Zonas de 21 a 30
0	Tecla 1 = zona 1	1	Tecla 1 = zona 11	2	Tecla 1 = zona 21
	Tecla 2 = zona 2		Tecla 2 = zona 12		Tecla 2 = zona 22
	Tecla 3 = zona 3		Tecla 3 = zona 13		Tecla 3 = zona 23
	Tecla 4 = zona 4		Tecla 4 = zona 14		Tecla 4 = zona 24
	Tecla 5 = zona 5		Tecla 5 = zona 15		Tecla 5 = zona 25
	Tecla 6 = zona 6		Tecla 6 = zona 16		Tecla 6 = zona 26
	Tecla 7 = zona 7		Tecla 7 = zona 17		Tecla 7 = zona 27
	Tecla 8 = zona 8		Tecla 8 = zona 18		Tecla 8 = zona 28
	Tecla 9 = zona 9		Tecla 9 = zona 19		Tecla 9 = zona 29
	Tecla 0 = zona 10		Tecla 0 = zona 20		Tecla 0 = zona 30
Grupo	Zonas de 31 a 40	Grupo	Zonas de 41 a 50	Grupo	Zonas de 51 a 60
3	Tecla 1 = zona 31	4	Tecla 1 = zona 41	5	Tecla 1 = zona 51
	Tecla 2 = zona 32		Tecla 2 = zona 42		Tecla 2 = zona 52
	Tecla 3 = zona 33		Tecla 3 = zona 43		Tecla 3 = zona 53
	Tecla 4 = zona 34		Tecla 4 = zona 44		Tecla 4 = zona 54
	Tecla 5 = zona 35		Tecla 5 = zona 45		Tecla 5 = zona 55
	Tecla 6 = zona 36		Tecla 6 = zona 46		Tecla 6 = zona 56
	Tecla 7 = zona 37		Tecla 7 = zona 47		Tecla 7 = zona 57
	Tecla 8 = zona 38		Tecla 8 = zona 48		Tecla 8 = zona 58
	Tecla 9 = zona 39		Tecla 9 = zona 49		Tecla 9 = zona 59
	Tecla 0 = zona 40		Tecla 0 = zona 50		Tecla 0 = zona 60
Grupo	Zonas de 61 a 64	6	Tecla 1 = zona 61	6	Tecla 1 = zona 61
6	Tecla 2 = zona 62		Tecla 2 = zona 62		
	Tecla 3 = zona 63		Tecla 3 = zona 63		
	Tecla 4 = zona 64		Tecla 4 = zona 64		

Habilitar/Deshabilitar zonas

Las zonas que no se utilicen, deben deshabilitarse para que no se disparen cuando se active la central con un control remoto, o que, al intentar activar la central con una contraseña válida, el teclado emita un pitido de error indicando que la central tiene zonas abiertas.

Para programar esta función, digite:

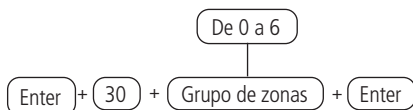

Utilice las teclas del teclado para definir el estado de la zona, de manera que los números relativos que quieren tener la zona activa permanezcan marcados y las zonas que deban quedar inactivas permanezcan sin marcar, y luego confirme con la tecla *Enter*.

Obs.: todas las zonas salen de fábrica habilitadas.

Modo *Parcial*

Cuando el sistema se activa en modo *Parcial*, sólo las zonas definidas para este modo no se dispararán al ser violadas/activadas. Este modo es útil para activar zonas en los casos en los que no se desea activar todo el sistema o toda la partición, por ejemplo, sólo activar zonas externas del perímetro. Las zonas definidas como modo *Parcial* pueden pertenecer a cualquier partición de la central.

Para programar, digite:

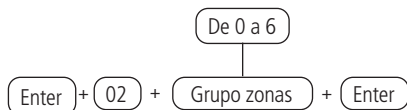

Utilice las teclas de su teclado para definir cuáles zonas tendrán modo *Parcial*, de forma que los números relativos que deseen tener la zona con modo *Parcial* queden marcados y las zonas sin la función queden sin marcar, y luego confirme con la tecla *Enter*.

Obs.: si se activa la central en modo *Completo*, se activarán todas las zonas, incluidas las definidas como modo *Parcial*, de esta forma también ocurrirá con la activación de las particiones de la central, activando las zonas definidas como modo *Parcial*.

Funciones de las zonas

Las zonas de la central de alarma salen de fábrica configuradas como inmediatas, es decir, al ser violadas generan un evento/disparo inmediato, pero pueden ser configuradas para las siguientes funciones:

- » **Zona temporizada para entrada:** permite definir qué zonas serán temporizadas cuando se active la central. Si se abre/viola una zona temporizada mientras la central está activa, se iniciará la temporización de entrada. Será necesario desactivar el sistema antes de que finalice el temporizador para evitar que la alarma se dispare. Si se abre una zona no temporizada antes de que se desactive el sistema, el disparo será inmediato. Para ajustar el tiempo, consulte la sección *Temporización de entrada*.
- » **Zona Seguidora:** esta configuración solo es válida, si se utiliza junto con una zona temporizada, con la central de alarma activada. La zona puede comportarse de dos maneras diferentes:
 - » Si alguien entra en una zona temporizada y luego entra en la zona seguidora, el comportamiento será de zona temporizada.
 - » Si alguien entra en una zona Seguidora sin haber pasado previamente por una zona temporizada, el comportamiento será de zona inmediata.
- » **Zona 24 horas:** en esta configuración, la zona permanece activada las 24 horas del día, incluso cuando el sistema está desactivado. Puede configurarse para un disparo audible o silencioso. Para definir el tipo de disparo, consulte la sección *Modo de operación de la zona*.
- » **Zona pánico:** esta función fue diseñada para solicitar ayuda en una situación de peligro. En el momento en que la zona sea violada, el evento de pánico será reportado a la empresa de monitoreo. Es posible programar esta función en modo *Audible* o *Silencioso*. Para definir el tipo de disparo, consulte la sección *Modo de operación de la zona*.
- » **Zona pánico médico:** cuando la zona es violada, el evento de emergencia médica será reportado a la empresa de monitoreo y la sirena sonará durante 1 segundo cada 6 segundos.
- » **Zona de incendio:** tiene la función de monitorear los sensores de incendio – utilizar el transmisor universal TX 8000 para recibir la señal de un sensor de incendio con cable. La zona configurada permanecerá activa las 24 horas del día. Si el sensor detecta un problema, el evento de incendio será reportado a la empresa de monitoreo y la sirena emitirá pitidos pulsados. En la mayoría de los casos los sensores de incendio tienen contactos Normalmente Abiertos (NA) y para configurar la zona, esté en este modo, consulte la sección *Modo de operación de la zona*.

Una zona sólo puede ser configurada para una de las funciones citadas. De este modo, si una zona se configura para más de una función, sólo se aceptará la última función seleccionada. Por ejemplo, si la zona 2 se configura como temporizada y luego se configura como 24 horas, la zona 2 operará según la última configuración realizada, en este caso zona 24 horas.

Para programar esta función, digite:

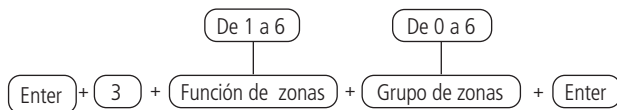

Funciones de las zonas	
1	Temporizada
2	Seguidora
3	24 horas
4	Pánico
5	Emergencia médica
6	Incendio

Utilice las teclas del teclado para definir la función de la zona, de forma que los números relativos que deseen tener la zona con determinada función queden marcados y las zonas sin la función queden sin marcar, y luego confirme con la tecla *Enter*.

Obs.: cada zona sólo puede tener una función y si se realiza una programación en una zona ya configurada con otra función, la última programación realizada permanecerá como operativa.

Modo de operación de la zona

Junto con los ajustes de *Funciones de las zonas* citadas arriba, la zona puede configurarse para los siguientes modos de operación:

- » **Silencioso:** si se produce un disparo en una zona configurada en modo *Silencioso*, la sirena no se accionará, pero se enviará el evento correspondiente a la empresa de seguridad/aplicaciones registradas y se llamará a los teléfonos personales programados.
- » **Contacto normalmente abierto:** las zonas salen de fábrica preparadas para el uso de sensores con contacto Normalmente Cerrado (NC). En el caso de que se quiera usar los sensores con contacto Normalmente Abierto (NA), por ejemplo, sensores de incendio (a través del TX 8000), active este modo de operación en la central para la zona correspondiente.

Para definir un modo de operación para las zonas, utilice el siguiente comando:

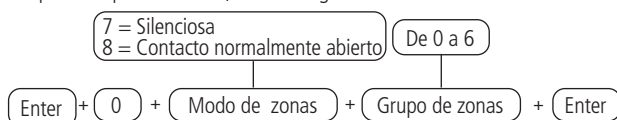

Utilice las teclas del teclado para definir el modo de la zona, de modo que los números relativos, que deseen tener la zona con el determinado modo, queden marcados y las zonas sin el modo queden sin marcar, y luego confirme con la tecla *Enter*.

Obs.: los ajustes realizados en un sensor sólo se harán efectivos después de un accionamiento de *tamper*, disparo o al accionar rápidamente su respectivo botón de sincronismo.

Anulación automática de zonas

Esta función cancelará temporalmente una zona si se dispara el número de veces programado dentro de una misma activación. Por ejemplo, con el número de disparos programado en 4, la cuarta vez que un sensor se dispara mientras el sistema está activado, la zona correspondiente se anulará y se enviará el evento correspondiente a la empresa de monitoreo.

Al desactivar el sistema, la zona volverá a su funcionamiento normal. Si el número de disparos está programado como 0, la función se deshabilitará.

Para programar esta función, digite:

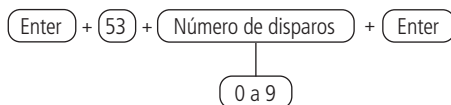

Para editar/visualizar el valor programado, digite:



Después de cambiar el valor configurado, presione la tecla *Enter*. Si sólo desea ver la configuración, presione la tecla *Volver/Salir* y ninguna programación será alterada.

Entrada de conexión

Zona de entrada de conexión

Esta función permite programar una zona para activar o desactivar la central. La Zona varía de 01 a 64. Si se programa 00, la función de Entrada de conexión será deshabilitada.

Para programar esta función, digite:

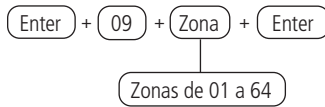

Para editar/visualizar el valor programado, digite:

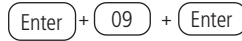

Después de cambiar el valor configurado, presione la tecla *Enter*. Si sólo desea visualizar la configuración, presione la tecla *Salir* y la programación no se modificará.

Partición de la entrada de conexión

Elija la partición que se activará o desactivará a través de la entrada AI, por defecto de fábrica todas las particiones están habilitadas. Para un sistema no particionado, mantenga habilitada al menos la partición 01.

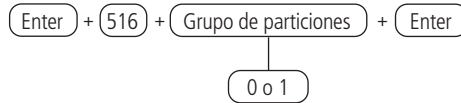

Después de introducir el comando, utilizando el teclado XAT 8000, marque las particiones que se activarán con la función de entrada de conexión, utilizando los números del teclado para marcar la partición. Seleccione 0 para el grupo de particiones de 1 a 10 y 1 para las particiones de 11 a 16. Después de cambiar el valor configurado, presione la tecla *Enter*. Si sólo desea ver la configuración, presione la tecla *Volver/Salir* y ninguna programación será alterada.

Permiso para activar y/o desactivar la entrada de conexión

Permite que la entrada liga sólo active la central, sólo desactive la central o ambas.



Después del comando, con las teclas 2 y 3 del teclado, habilite la opción deseada, donde:

- » **Tecla 2:** permiso para activar;
- » **Tecla 3:** permiso para desactivar y presione la tecla *Enter* para confirmar.

6.13. Programar la partición de la central

Habilitar la partición

Para habilitar la partición de la central (la central puede tener hasta 16 particiones con activación/desactivación y reporte de eventos independiente), se debe programar:

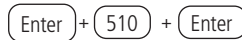

Utilice la tecla 1 del teclado para habilitar la partición de la central, de manera que el número 1 quede marcado para habilitar y desmarcado para deshabilitar la partición y luego confirme con la tecla *Enter*. Si sólo desea ver la configuración, presione la tecla *Volver/Salir* y ninguna programación será alterada.

Partición de la zona

Cuando el sistema está particionado, las zonas pueden dividirse de la siguiente manera:

- » **Zona común (estándar):** la zona no pertenece a ninguna de las particiones. Sólo se activa cuando todas las particiones están activadas (activación por contraseña maestra o contraseña total) y se desactiva cuando una de ellas recibe el comando de desactivación.
- » **Zona definida a una de las particiones:** las zonas así definidas se activarán/desactivarán cuando se active/desactive la partición deseada (01 a 16) o cuando el sistema se active en modo *Parcial*.

Para elegir a cuál partición debe pertenecer una determinada zona (sensor), programar:

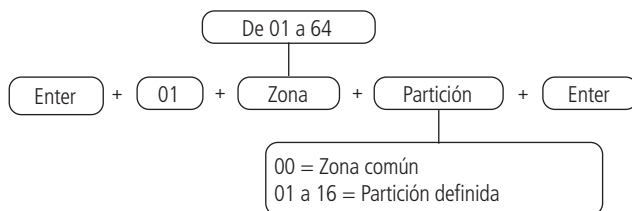

Para editar/visualizar la partición de las zonas programadas, digite:

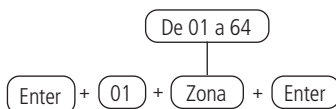

Después de cambiar el valor configurado, presione la tecla *Enter*. Si sólo desea ver la configuración, presione la tecla *Volver/Salir* y ninguna programación será alterada.

Obs.: si no se definieron zonas para la partición, la misma quedará inactiva.

Particiones de las contraseñas

Las contraseñas secundarias que se crearon (01 a 96) salen de fábrica sin permiso para operar particiones. Al habilitar el particionamiento es necesario seleccionar cuáles serán las particiones que el usuario podrá Activar/Desactivar utilizando el siguiente comando.

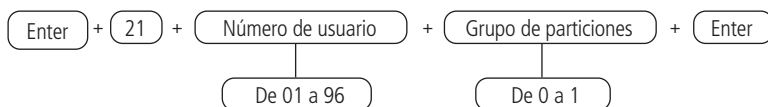

Después de introducir el comando, a través del teclado XAT 8000, marque las particiones a las que la contraseña tendrá permiso, utilizando los números del teclado para marcar la partición. Después de cambiar el valor configurado, presione la tecla *Enter*. Si sólo desea ver la configuración, presione la tecla *Volver/Salir* y ninguna programación será alterada.

Atención: además de los puntos de programación mencionados, es necesario crear/definir las contraseñas de usuario (tema *Contraseñas*) y registrar los controles inalámbricos para el acceso (tema *Control remoto*), así como definir la partición de teclados (tema *Teclado*) y las sirenas (tema *Sirenas inalámbricas*).

Para editar/visualizar el valor programado, digite:

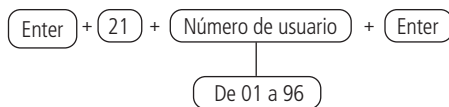

6.14. Temporizaciones

Temporización de entrada

La temporización de entrada se utiliza cuando se quiere tener un tiempo para entrar en el ambiente protegido y desactivar la central sin que se dispare la alarma (es necesario habilitar la zona como temporizada, ver el punto Funciones de las zonas).

Cuando está activada, si algún sensor conectado a la zona temporizada se acciona, la central memoriza la violación y espera el tiempo programado para disparar la alarma y también emitirá pitidos en la sirena integrada cada 1 segundo, y en los últimos 5 segundos de la temporización, los pitidos serán más rápidos. El pitido de temporización de entrada puede deshabilitarse o tener el volumen ajustado a bajo, medio y alto en función de las necesidades del ambiente (consulte el punto *Ajuste del volumen de la sirena integrada para la temporización de entrada*). Valor predeterminado de fábrica, deshabilitado.

Si la central no se desactiva durante este periodo, la alarma se disparará aunque el sensor haya vuelto a la normalidad. Este tiempo es programable desde 000 (temporización desactivada) hasta 255 segundos. La temporización sale programada de fábrica a 30 segundos (sistema no particionado o particionado aplicándose a todas las particiones). En los sistemas no particionados, programe la hora de entrada con la dirección de la partición siendo 01.

Para programar esta función, digite:

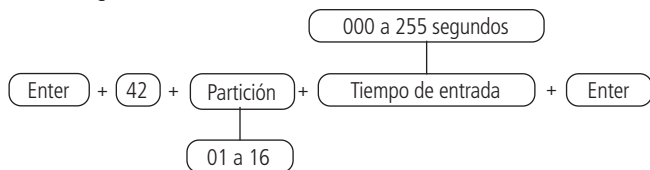

Para editar/visualizar el valor programado, digite:

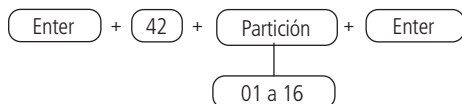

Después de cambiar el valor configurado, presione la tecla *Enter*. Si sólo desea visualizar la configuración, presione la tecla *Salir* y la programación no se modificará.

Ajuste del pitido en la temporización de entrada

Para programar esta función, digite:

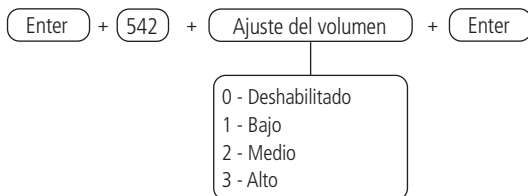

Para editar/visualizar el valor programado, digite:

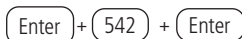

Después de cambiar el valor configurado, presione la tecla *Enter*. Si sólo desea visualizar la configuración, presione la tecla *Salir* y la programación no se modificará.

Temporización de salida

La temporización de salida se utiliza cuando se quiere activar la central desde el teclado, y tener tiempo para salir del local antes de que se dispare la alarma.

Este tiempo es programable desde 000 (temporizador desactivado) hasta 255 segundos y sale de fábrica programado en 30 segundos.

Si el temporizador está programado, cuando la central de alarma se active desde el teclado, este emitirá un pitido cada 1 segundo, y en los últimos 5 segundos de la temporización, los pitidos serán más rápidos.

Todas las zonas de la partición a programar se verán afectadas por la temporización de salida, excepto las zonas programadas como 24 horas, Pánico, Emergencia médica o Incendio.

La temporización de salida sólo es válida para la activación de la central vía teclado. Cuando la activación es a través de un control remoto, la temporización siempre será cero (instantánea). En los sistemas no particionados programe el tiempo de salida con la dirección de la partición siendo 01.

Para programar esta función, digite:

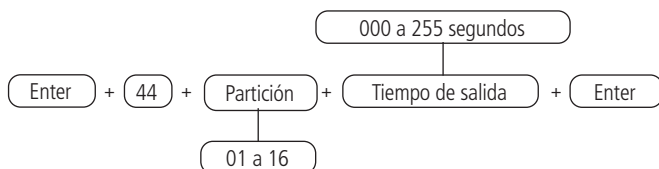

Para editar/visualizar el valor programado, digite:

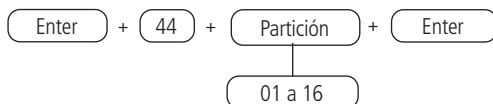

Después de cambiar el valor configurado, presione la tecla *Enter*. Si sólo desea visualizar la configuración, presione la tecla *Salir* y la programación no se modificará.

Deshabilitar pitido de salida

Esta función permite deshabilitar solamente los pitidos de tiempo de salida que emiten los teclados inalámbricos (sólo se emiten pitidos cuando el tiempo es distinto de cero).

Para programar esta función, digite:



Después de introducir el comando, utilice la tecla *8* para marcar/habilitar esta función y luego confirme con la tecla *Enter*. Si sólo desea ver la configuración, presione la tecla *Volver* o *Salir* y la programación no se modificará.

Obs.: esta función sale deshabilitada de fábrica y si se programa se aplicará a todos los teclados registrados en la central de alarma.

6.15. Configuración de tiempo de la central de alarma

La central de alarma tiene un reloj y un calendario internos y deben ser programados correctamente para que cuando se produzca un evento, se almacene en el buffer de la central (últimos 512 eventos) con la fecha y hora correctas, para su consulta remota a través del software de monitoreo/accionamiento. Cuando el evento se transmite a la empresa de monitoreo, la fecha y la hora no se transmitirán.

Reloj

Para programar el reloj, digite:

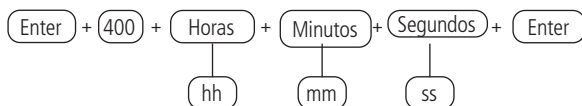

Para editar/visualizar el valor programado, digite:



Después de cambiar el valor configurado, presione la tecla *Enter*. Si sólo desea visualizar la configuración, presione la tecla *Salir* y la programación no se modificará.

Calendario

Para programar el calendario, digite:

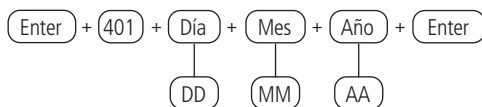

Para editar/visualizar el valor programado, digite:

Enter + 401 + Enter

Después de cambiar el valor configurado, presione la tecla *Enter*. Si sólo desea visualizar la configuración, presione la tecla *Salir* y la programación no se modificará.

Obs.: si el reloj y el calendario no están programados correctamente, la central de alarma funcionará con normalidad, pero la fecha y la hora de los eventos almacenados en el buffer interno no se corresponderán con la fecha y la hora reales y también es posible que la definición de feriados y la autoactivación no funcionen correctamente.

Ajuste del día de la semana

Ajusta el día de la semana en curso para alinear el día del mes corriente con el día de la semana.

Para programar esta función, digite:

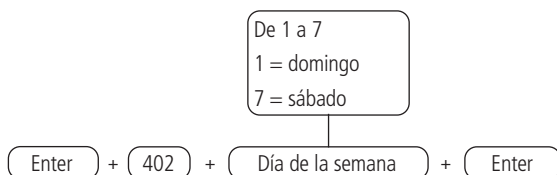

Para editar/visualizar el valor programado, digite:

Enter + 402 + Enter

Después de cambiar el valor configurado, presione la tecla *Enter*. Si sólo desea visualizar la configuración, presione la tecla *Salir* y la programación no se modificará.

Intervalo de tiempo para la sincronización de la fecha y la hora

Cuando esta función está habilitada, la central de alarma sincronizará la fecha y la hora con el servidor donde está instalado el software Intelbras Receptor IP (sincronización predeterminada de fábrica 24 horas), para softwares de terceros los mismos deberán ser consultados. La sincronización se producirá en las siguientes situaciones:

- » En el intervalo de tiempo programado.
- » En el momento en que la central de alarma está conectada a la red eléctrica.
- » Si la fecha y la hora se han cambiado manualmente.
- » En caso de que la conexión con el servidor esté caída.

Para programar esta función, digite:

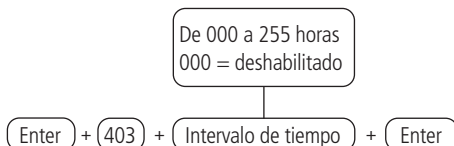

Para editar/visualizar el valor programado, digite:

Enter + 403 + Enter

Después de cambiar el valor configurado, presione la tecla *Enter*. Si sólo desea visualizar la configuración, presione la tecla *Salir* y la programación no se modificará.

6.16. Zona horaria

Cuando la central está programada para sincronizar la fecha y la hora automáticamente, la programación de este campo ajusta la zona horaria según la región donde está instalada la central. El huso horario varía de 00 (deshabilitado) a 25, donde 01 es GMT -1, 02 es GMT -2 y así sucesivamente. La hora en Brasilia es GMT -3.

Para programar, digite el comando siguiente:

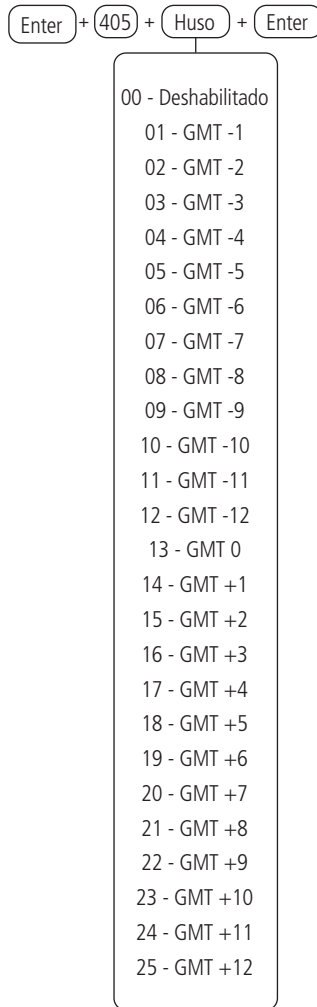

Para editar/visualizar el intervalo programado, digite:



Después de cambiar el valor configurado, presione la tecla *Enter*. Si sólo desea visualizar la configuración, presione la tecla *Salir* y la programación no se modificará.

6.17. Test periódico

Esta función se utiliza para verificar la integridad del canal de comunicación entre la central de alarma y la empresa de monitoreo.

Si está programado, el evento de *Test Periódico* será reportado periódicamente. Así, si la empresa de monitoreo no recibe este evento dentro del período programado, el canal de comunicación puede considerarse inoperante.

La función *Test Periódico* puede operar en dos modos:

- » **Horario:** el evento de test periódico se envía una vez al día a la hora programada. Si se establece este modo, se ignorará el test por intervalo de tiempo.
- » **Intervalo de tiempo:** el test periódico se envía a intervalos de tiempo programables de 1 a 255 horas.

Obs.: si desea utilizar el *Test periódico por horario* junto con el *Test periódico por intervalo de tiempo*, el primer evento se entregará a la hora definida en el *Test por horario*, variando la entrega del evento según el tiempo programado en el *Test por intervalo de tiempo*.

Test periódico por horario

Para programar esta función, digite:

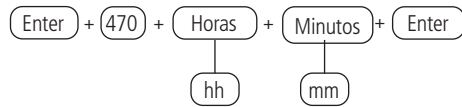

Para cancelar el test periódico por horario, digite:



Para editar/visualizar el valor programado, digite:



Después de cambiar el valor configurado, presione la tecla *Enter*. Si sólo desea visualizar la configuración, presione la tecla *Salir* y la programación no se modificará.

Test periódico por intervalo de tiempo

Para programar esta función, digite:

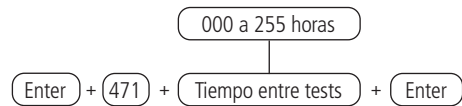

Obs.: para desactivar el test periódico por intervalo de tiempo, programar como 000.

Para editar/visualizar el valor programado, digite:



Después de cambiar el valor configurado, presione la tecla *Enter*. Si sólo desea visualizar la configuración, presione la tecla *Salir* y la programación no se modificará.

6.18. Autoactivación

Con esta función habilitada, la central de alarma se activará si todas las zonas están cerradas y no hay movimiento en el ambiente durante el tiempo programado, en cualquier momento del día, o después de un horario programado. El tiempo es programable de 01 a 99 minutos (inactividad), es decir, hasta una hora y treinta y nueve minutos, en cualquier hora del día. En el caso de las centrales con particiones, cuando se realiza la *Autoactivación*, esta se ejercerá sobre todas las particiones con la opción de autoactivación de particiones habilitada. Si desea utilizar la autoactivación por partición, consulte el tema *Programar la partición de la central*.

Los siguientes son ejemplos del uso de la autoactivación:

» **Ejemplo 1:**

En un lugar donde no hay un horario fijo para activar la central de alarma, podemos programar la *Autoactivación por inactividad* para que se produzca siempre que todos los sensores queden cerrados, por ejemplo, durante 50 minutos. Este tiempo debe elegirse en función de la rutina del lugar. Si está muy ocupado, el tiempo puede ser más corto. Si hay poca circulación de personas, el tiempo debe ser mayor; para evitar que la central de alarma se active a una hora no deseada.

» **Ejemplo 2:**

En una oficina que cierra todos los días a las 18:00, se puede programar para que la función de *Autoactivación programada* sólo empiece a funcionar a las 18:00. De este modo, es posible reducir o eliminar el tiempo de inactividad programado, sin el riesgo de que la central se active durante el día.

La autoactivación programada y por inactividad pueden utilizarse conjuntamente. Por ejemplo, si quiere que la central se arme automáticamente por inactividad sólo después de las 22:00.

Para esta programación tenemos 3 ejemplos que explican la Autoactivación de la central, mostrados a continuación, considerando que la Autoactivación programada será a las 22h00min y el tiempo de inactividad será de 10 minutos:

1. Hubo una detección de un sensor (apertura y cierre) a las 21:50, entonces la central se activará automáticamente a las 22:00.
2. Hubo una detección de un sensor (apertura y cierre) a las 21:55, entonces la central se activará automáticamente a las 22:05.
3. Hubo una detección de un sensor (sólo apertura) a las 21:59 y este sensor permaneció abierto hasta las 22:30, entonces la central se activará automáticamente a las 22:40.

Autoactivación por inactividad

Con esta función programada, la central se activará en cuanto se alcance el tiempo definido para que las zonas permanezcan cerradas. El tiempo debe ser introducido con dos dígitos de 00 a 99 minutos. Si se introduce 00, se cancelará la Autoactivación por inactividad.

Para programar esta función, digite:

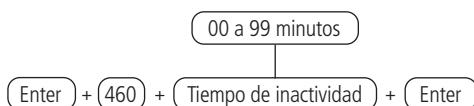

Para editar/visualizar el valor programado, digite:



Después de cambiar el valor configurado, presione la tecla *Enter*. Si sólo desea visualizar la configuración, presione la tecla *Salir* y la programación no se modificará.

Autoactivación y autodesactivación programadas

Estas funciones permiten activar y desactivar el sistema automáticamente a horas preprogramadas; una para cada día de la semana y otra especial para los días feriados. Para utilizar la función, siga el procedimiento:

1. Seleccione los días de la semana en que se producirá la Autoactivación;
2. Seleccione los días de la semana para la Autodesactivación;
3. Programe los horarios deseados;
4. Ajuste la fecha y la hora del sistema;
5. Ajuste el día de la semana;

Obs.: Para los ajustes del día de la semana, consulte la programación en 6.15. Configuración de tiempo de la central de alarma.

6. Si desea habilitar la sincronización automática de la fecha y la hora con el servidor (asegúrese de estar utilizando la última versión del Intelbras Receptor IP para que la función tenga el efecto correcto).

Utilice la tabla a continuación para las programaciones necesarias:

Tecla	Día de la semana
Tecla 1	Domingo
Tecla 2	Lunes
Tecla 3	Martes
Tecla 4	Miércoles
Tecla 5	Jueves
Tecla 6	Viernes
Tecla 7	Sábado
Tecla 8	Feriado

Selección de autoactivación/autodesactivación por particiones

Selecciona cuáles son las particiones que tendrán programadas la función de autoactivación y autodesactivación. Por defecto, todas las particiones están habilitadas.

Para programar esta función, digite:

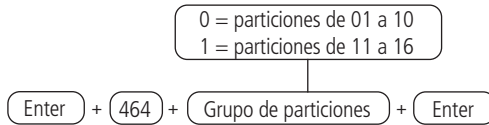

Utilice las teclas del teclado para habilitar la función en las particiones, estando las particiones 01 a 10 en el grupo de particiones 0 y las particiones 11 a 16 en el grupo de particiones 1, de forma que los números correspondientes a las particiones que quieren tener la función habilitada queden marcados en la pantalla y luego confirme con la tecla *Enter*. Si sólo desea ver la configuración, presione la tecla *Volver* o *Salir* y ninguna programación se modificará.

Obs.: si se seleccionan todas las particiones, la autoactivación sólo se producirá si todas las zonas de la central están cerradas.

Días de la semana para autoactivación

Selecciona los días en los que se producirá la Autoactivación por partición.

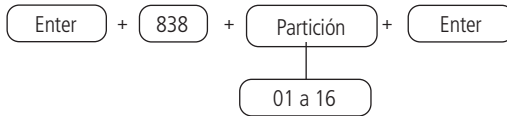

Utilice las teclas del teclado para definir los días para que se produzca la autoactivación por partición, de manera que los números relativos, que desean tener los días habilitados, queden marcados y los días con la función deshabilitada queden sin marcar y luego confirme con la tecla *Enter*.

Obs.: en el comando anterior para la central sin partición, usar Partición = 01.

Horario autoactivación

Selecciona la hora en que se producirá la Autoactivación por partición.

Para programar esta función, digite:

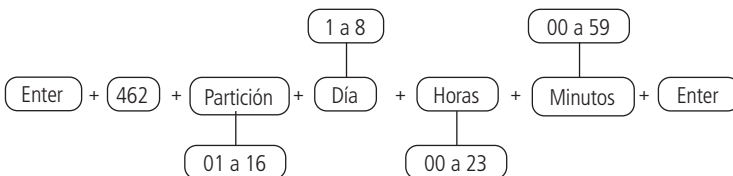

Obs.: en el comando anterior para la central sin partición, usar Partición = 01.

Para editar/visualizar el valor programado, digite:

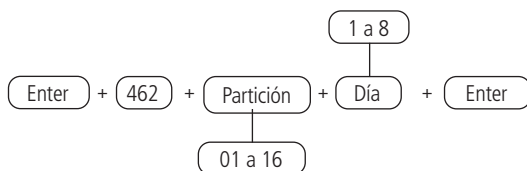

Después de cambiar el valor configurado, presione la tecla *Enter*. Si sólo desea ver la configuración, presione la tecla *Volver/Salir* y ninguna programación será alterada.

Días de la semana para Autodesactivación

Selecciona los días en los que se producirá la Autodesactivación por partición.

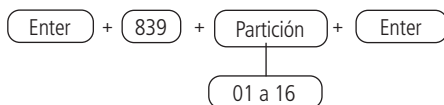

Utilice las teclas del teclado para definir los días para la autodesactivación por partición, de forma que los números relativos que quieran tener los días habilitados queden marcados y los días con la función deshabilitada queden sin marcar, y luego confirme con la tecla *Enter*.

Obs.: en el comando anterior para la central sin partición, usar Partición = 01.

Horario autodesactivación

Selecciona el horario en que la Autodesactivación por partición ocurrirá.

Para programar esta función, digite:

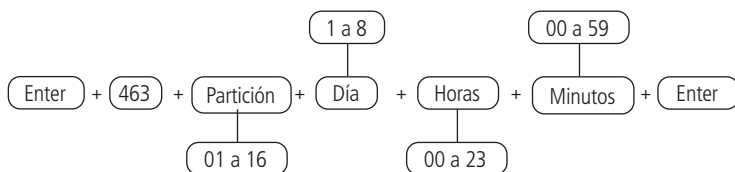

Obs.: en el comando anterior para la central sin partición, usar Partición = 01.

Para editar/visualizar el valor programado, digite:

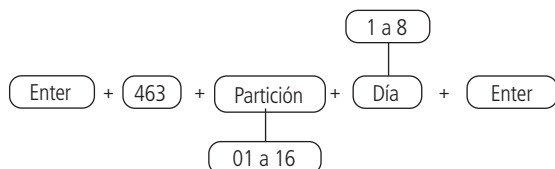

Después de cambiar el valor configurado, presione la tecla *Enter*. Si sólo desea ver la configuración, presione la tecla *Volver/Salir* y ninguna programación será alterada.

Feriatos

La central tiene 10 memorias (0 a 9) para programar fechas que requieran un horario especial para la Autoactivación y Autodesactivación.

Cuando la fecha del sistema es igual a una de las fechas programadas, los ajustes del día de la semana serán sobrescritos por las horas programadas en la dirección de los comandos descritos anteriormente, refiriéndose a la programación de la autoactivación de la central de alarma.

Para el correcto funcionamiento de esta función es necesario comprobar que las siguientes programaciones de autoactivación y autodesactivación programadas estén correctamente habilitadas:

- » Días para autoactivación programada.
- » Horario de la autoactivación programada.
- » Días para la autodesactivación programada.
- » Horario de la autodesactivación programada.
- » Ajuste del día de la semana.
- » Intervalo de tiempo para sincronización de fecha y hora.

Definir feriados para Autoactivación/Autodesactivación

Si la central está particionada, los feriados pueden ser definidos por partición.

Para programar esta función digite:

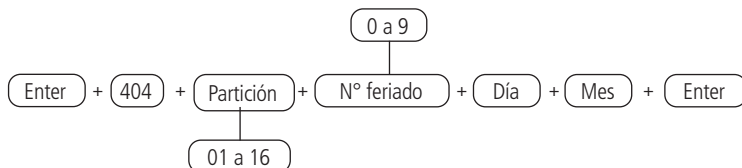

Obs.: » En el comando de arriba para central sin partición, usar Partición = 01.

- » Para deshabilitar un feriado programar la fecha con el valor 00 para el Día y el Mes.
- » Para editar/visualizar el valor programado, digite:

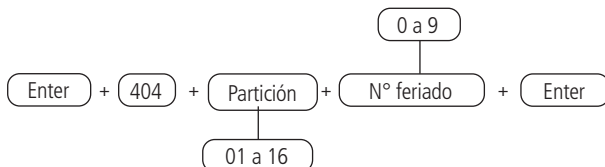

Después de cambiar el valor configurado, presione la tecla *Enter*. Si sólo desea visualizar la configuración, presione la tecla *Salir* y la programación no se modificará.

Obs.: en el comando anterior para la central sin partición, usar Partición = 01.

6.19. Configuración del monitoreo

Las centrales de alarma AMT 8000 LITE y AMT 8000 PRO fueron especialmente desarrolladas para ser monitoreadas remotamente, es decir, una empresa contratada puede monitorear en tiempo real varios eventos, por ejemplo:

- » Activación y desactivación del sistema.
- » Falta de energía eléctrica.
- » Violación del sistema (disparo).
- » Violación de los sensores (tamper).
- » Falla de sirena.

Cuando ocurra un evento, la central de alarma se pondrá en contacto con la empresa de monitoreo y transmitirá vía IP (Ethernet o 2G/3G) el evento ocurrido (buffer interno para 512 eventos).

Obs.: Para disponer del monitoreo vía 2G/3G es necesario que se agreguen los módulos expansores XG 2G o XG 3G a la central.

Eventos Contact-ID

La central sale de fábrica con todos los eventos habilitados (Contact-ID predeterminado).

Vea a continuación la lista de eventos Contact-ID.

Evento	Código predeterminado
Emergencia médica	100
Alarma de incendio	110
Pánico	120
Activación y desactivación bajo coacción	121

Pánico silencioso	122
Disparo de zona/Restauración de zona	130
Disparo zona 24 horas	133
Disparo silencioso	146
Falla de red AC/Restauración red AC	301
Batería del sistema baja/Restauración batería del sistema	302
Reset del sistema	305
Cambio de programación	306
Batería ausente/Restauración batería	311
Falla al comunicar evento	354
Falla de supervisión/Restauración supervisión	147
Tamper de los dispositivos expansor/Restauración tamper de los dispositivos expansor	145
Tamper sensores / Restauración tamper sensores	383
Batería baja dispositivo inalámbrico/Restauración batería dispositivo	384
Activación/desactivación del sistema	401
Activación/desactivación automática	403
Activación/desactivación remota	407
Activación por una tecla	408
Acceso remoto	410
Contraseña incorrecta	461
Registro/Exclusión de RF	533
Inscripción/modificación/exclusión de contraseña	534
Bypass de zona/Restauración bypass de zona	570
Test periódico	602
Test manual	601
Solicitud de mantenimiento	616
Reset del buffer de eventos	621
Fecha y hora reiniciados	625

Obs.: es posible que algunos códigos de eventos no estén registrados en todos los softwares de monitoreo. Si es necesario, registre el comentario correspondiente, ya que estos eventos facilitan la identificación y solución de problemas.

Cuando se produce un evento, la central de alarma informará al software Receptor IP del dispositivo en el campo usuario/zona, según la siguiente tabla:

Tipo de dispositivo	Índice/dirección inicial	Índice/dirección final
Sensor/zona	001	064
Activación/desactivación por control remoto	100	197
Activación/desactivación por teclado	200	297
Fallas de teclado	201	216
Fallas de sirena	301	316
Fallas del amplificador	401	404
Actuador inalámbrico PGM 8000	501	516

Las siguientes son ejemplos de envío de eventos Contact-ID para los dispositivos:

- » **Disparo de sensor en la zona 01:** evento 130 y con el usuario/zona siendo 001.
- » **Disparo de sensor en la zona 25:** evento 130 y con el usuario/zona siendo 025.
- » **Falla de comunicación de sensor en la zona 12:** evento 147 y con el usuario/zona siendo 012.
- » **Restauración de sensor en la zona 64:** evento 130 y con el usuario/zona siendo 064.
- » **Tamper de sensor en la zona 05:** evento 383 y con el usuario/zona siendo 005.
- » **Tamper de sirena registrada en la dirección 09:** evento 145 y con el usuario/zona siendo 309.
- » **Falla de comunicación de teclado registrado en la dirección 01:** evento 381 y con el usuario/zona siendo 201.

Habilitar/deshabilitar eventos

Como se puede ver en los siguientes comandos, el evento podrá ser bloqueado si se configura como 000 (no se enviará al Receptor IP) y habilitado al registrar FFF (se enviará al Receptor IP).

Las siguientes tablas muestran los eventos y los correspondientes códigos Contact-ID predeterminados.

Después de introducir el comando, introduzca el valor 000 para deshabilitar o FFF para habilitar y presione la tecla Enter para confirmar. Si sólo desea ver la configuración, presione la tecla Salir y ninguna programación será alterada.

Eventos del tipo apertura		
Disparo de zona		
N° de zona	Evento	Código Contact-ID
01 a 64	Disparo de zona	130

Utilice la tabla de arriba para realizar el comando de bloqueo/desbloqueo del evento:

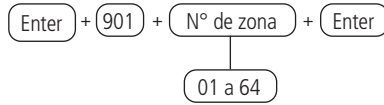

Eventos del tipo restauración		
Disparo de zona		
N° de zona	Evento	Código Contact-ID
01 a 64	Restauración disparo de zona	130

Utilice la tabla de arriba para realizar el comando de modificación del evento *Contact-ID* para la restauración de zonas, que se describe a continuación:

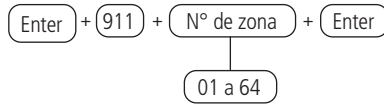

Eventos del tipo apertura		
Tamper del sensor		
N° de zona	Evento	Código Contact-ID
01 a 64	Tamper del sensor	383

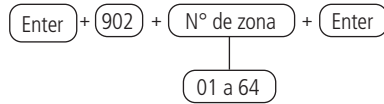

Eventos del tipo restauración		
Tamper del sensor		
N° de zona	Evento	Código Contact-ID
01 a 64	Restauración tamper del sensor	383

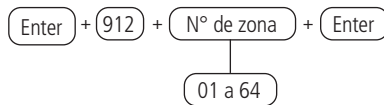

Eventos del tipo apertura		
Desactivación por el usuario		
N° de usuario	Evento	Código Contact-ID
01 a 97	Desactivación por el usuario	401

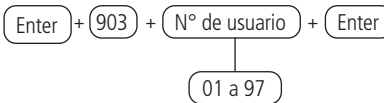

Eventos del tipo restauración

Activación por el usuario		
Nº de usuario	Evento	Código Contact-ID
01 a 97	Activación por el usuario	401

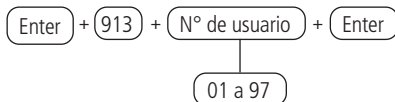

Eventos del tipo apertura

Eventos sistema		
Índice	Evento interno	Código predeterminado
00	Batería baja dispositivo inalámbrico	384
01	N/A	
02	Falla de supervisión	147
03	Bypass de zona	570
05	Falla de red AC	301
06	Batería del sistema baja	302
07	Batería ausente	311
08	N/A	N/A
09	Desactivación remota	404
10	Desactivación automática	403
11	N/A	
12	N/A	
13	Reset del sistema	305
14	Cambio de programación	306
15	Falla al comunicar evento	354
16	Contraseña incorrecta	461
17	Acceso remoto	410
18	Test manual	601
19	Test periódico	602
20	Reset del buffer de eventos	621
21	Fecha y hora reiniciados	625
22	Tamper de los dispositivos expansor/Restauración tamper de los dispositivos expansor	145
23	Tamper sensores /Restauración tamper sensores	383
24	Solicitud de mantenimiento	616
25	Falla AC dispositivo inalámbrico	342
26	Accionamiento de la PGM	422
27	Registro de RF	533
28	Registro/cambio de contraseña	534

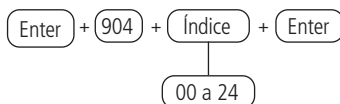

Eventos del tipo restauración		
Eventos sistema		
Índice	Evento interno	Código predeterminado
00	Restauración batería baja dispositivo inalámbrico	384
01	N/A	N/A
02	Restauración falla de supervisión	147
03	Restauración bypass de zona	570
05	Restauración de red AC	301
06	Restauración de batería del sistema baja	302
07	Restauración de batería	311
08	N/A	N/A
09	Activación remota	404
10	Activación automática	403
11	Activación por una tecla	408
12	Activación bajo coacción	121
13	N/A	N/A
14	N/A	N/A
15	N/A	N/A
16	N/A	N/A
17	N/A	N/A
18	N/A	N/A
19	N/A	N/A
20	N/A	N/A
21	N/A	N/A
22	Tamper de los dispositivos expansor	145
23	Tamper sensores	383
24	N/A	N/A
25	Falla AC dispositivo inalámbrico	342
26	Accionamiento de la PGM	422
27	Exclusión de RF	533
28	Exclusión de contraseña	534

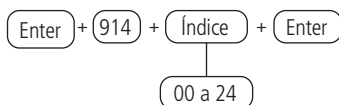

Eventos Push

Notificaciones que serán enviadas a la aplicación Intelbras Guardian cuando ocurra el evento correspondiente a la central. La central debe estar conectada a Internet (Ethernet, 2G/3G o 4G).

Para más información sobre la aplicación, consulte la sección *Utilizando la aplicación Intelbras Guardian* (para dispositivos móviles).

Grupo eventos (EV)	Evento	Tecla	Valor predeterminado
0	ARME_DESARME_USUARIO,	Tecla 1	Habilitado
	N/A	Tecla 2	Habilitado
	DISPARO_ZONA,	Tecla 3	Habilitado
	DISPARO_24H,	Tecla 4	Habilitado
	DISPARO_SILENCIOSO,	Tecla 5	Habilitado
	DISPARO_EMERGENCIA_MEDICA,	Tecla 6	Habilitado
	DISPARO_INCENDIO,	Tecla 7	Habilitado
	DISPARO_PANICO_AUDIBLE,	Tecla 8	Habilitado
	DISPARO_PANICO_SILENCIOSO,	Tecla 9	Habilitado
	TAMPER_SENSOR,	Tecla 0	Habilitado

1	BATERIA_BAJA_SENSOR,	Tecla 1	Habilitado
	N/A	Tecla 2	Habilitado
	FALLA_SUPERVISION_RF,	Tecla 3	Habilitado
	BYPASS_ZONA,	Tecla 4	Habilitado
	BYPASS_AUTOMATICO,	Tecla 5	Habilitado
	FALLA_RED_ELECTRICA,	Tecla 6	Habilitado
	BATERIA_PRINCIPAL_BAJA,	Tecla 7	Habilitado
	BATERIA_PRINCIPAL_AUSENTE,	Tecla 8	Habilitado
	N/A	Tecla 9	Habilitado
2	ARME_DESARME_REMOTO	Tecla 0	Habilitado
	AUTO_ARME_DESARME,	Tecla 1	Habilitado
	ARME_RAPIDO,	Tecla 2	Habilitado
	ARME_DESARME_BAJO_COACCION	Tecla 3	Habilitado
	RESET_SISTEMA,	Tecla 4	Habilitado
	PROGRAMACION_CAMBIADA,	Tecla 5	Habilitado
	FALLA_AL_COMUNICAR_EVENTO,	Tecla 6	Habilitado
	CONTRASEÑA_INCORRECTA	Tecla 7	Habilitado
	ACCESO_DOWNLOAD,	Tecla 8	Habilitado
3	TEST_MANUAL,	Tecla 9	Habilitado
	TEST_PERIODICO,	Tecla 0	Habilitado
	RESET_BUFFER_EVENTOS,	Tecla 1	Habilitado
	RESET_FECHA_HORA,	Tecla 2	Habilitado
	N/A	Tecla 3	Habilitado
	TAMPER_SIRENA,	Tecla 4	Habilitado
	SOLICITUD_MANTENIMIENTO,	Tecla 5	Habilitado
	FALLA_RED_ELECTRICA_MOD_EXPANSOR	Tecla 6	Habilitado
	ACCIONAMIENTO/DESACTIVACION_PGM	Tecla 7	Habilitado
REGISTRO/EXCLUSIÓN DE RF	Tecla 8	Habilitado	
REGISTRO/CAMBIO/EXCLUSIÓN DE CONTRASEÑA	Tecla 9	Habilitado	

Utilice la tabla de arriba para deshabilitar/habilitar el envío de eventos a la aplicación de monitoreo, como se describe a continuación:

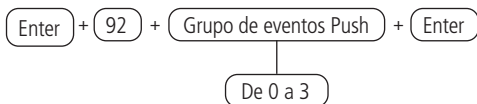

Utilice las teclas del teclado para habilitar las opciones de eventos *Push*, de manera que los números correspondientes, que quieren tener la función habilitada, queden marcados en la pantalla y luego confirme con la tecla *Enter*. Si sólo desea ver la configuración, presione la tecla *Volver/Salir* y ninguna programación será alterada.

Eventos de pánico generado por el control remoto

N° de usuarios	Particiones																Evento	
	0 a 97	1	2	3	4	5	6	7	8	9	10	11	12	13	14	15		16
Usuario 1																		Partición 1
Usuario 2																		Partición 0
Usuario 3																		Partición 0

Obs.:

- » Usuario registrado en una sola partición el evento de pánico llegará en la partición registrada
- » Usuario registrado en más de una partición el evento de pánico generado llegará en la partición 00.
- » Usuario sin permiso para partición el evento de pánico llegará en la partición 00.

Modo de reporte

La central de alarma puede configurarse para reportar eventos a la empresa de monitoreo a través de uno de los modos descritos a continuación:

- » **Desactivado:** en este modo, la central funcionará como una central de alarma no monitoreada, no reportando los eventos de las ocurrencias por ningún canal, sólo a las aplicaciones, si se utilizan.

- » **Regular IP/teléfono:** al producirse un evento, la central de alarma los enviará a través de los canales de comunicación disponibles en la secuencia: IP1 e IP2, teléfono 1 y teléfono 2, hasta que se envíe el evento o se alcance el número de intentos (por defecto 9 intentos).
 - » **Doble IP/Teléfono:** utiliza IP1 e IP2. En caso de falla de IP1 el evento será reportado al teléfono 01 y en caso de falla de IP2 el evento será reportado al teléfono 02, si los teléfonos 01 y 02 están registrados.
- Obs.:** *reporte vía línea telefónica disponible sólo para AMT 8000 PRO.*

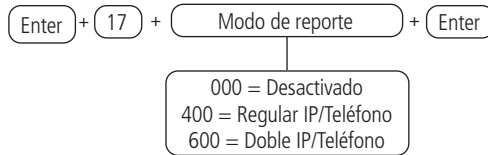

Para editar/visualizar el valor programado, digite:



Después de cambiar el valor configurado, presione la tecla *Enter*. Si sólo desea visualizar la configuración, presione la tecla *Salir* y la programación no se modificará.

Bloqueo del envío de la partición 00 a la empresa de monitoreo

Esta función bloquea el envío de la partición 00. Este valor 00 se envía a la empresa de monitoreo cuando la central no está particionada o cuando se dispara una zona común a todas las particiones (Partición: 01 a 16). Esta función se creó porque algunas receptoras de eventos utilizadas por las empresas de monitoreo no reconocen la partición 00.

Para programar esta función, digite:



Utilice la tecla 8 del teclado para habilitar la función de bloqueo de envío de la partición 00, de manera que el número 8 quede marcado para habilitar la función y desmarcado para deshabilitarla, y enseguida confirme con la tecla *Enter*. Si sólo desea ver la configuración, presione la tecla *Volver/Salir* y ninguna programación será alterada.

Monitoreo vía línea telefónica

La central posee 7 memorias para teléfonos, divididas de la siguiente manera:

Memorias 1 y 2	Empresa de monitoreo
Memorias 4 a 8	Teléfonos personales

Obs.: *la memoria número 3 no debe utilizarse.*

- » **Empresa de monitoreo:** teléfonos a los que la central llamará si está configurada como monitoreada y se genere un evento.
- » **Teléfonos personales:** si se activa o acciona la función *Pánico*, la central llamará a los números programados y hará sonar una sirena durante aproximadamente 50 segundos.

Programar/eliminar y testear números de teléfono

Para programar los teléfonos a los que se debe llamar (en caso de evento, alarma o pánico), digite:

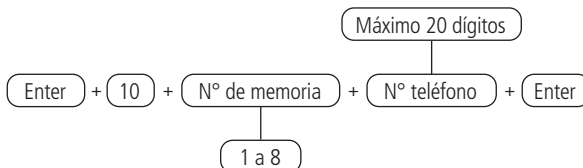

Para editar/visualizar el valor programado, digite:

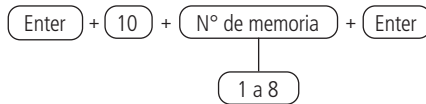

Después de cambiar el valor configurado, presione la tecla *Enter*. Si sólo desea visualizar la configuración, presione la tecla *Salir* y la programación no se modificará.

Para borrar un teléfono previamente programado, digite:

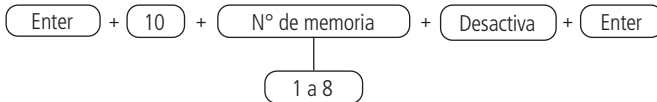

Para comprobar si el número de teléfono se ha programado correctamente, digite:

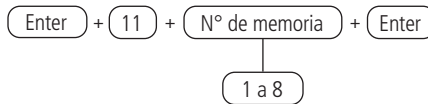

Obs.: la memoria número 3 no debe utilizarse.

La central generará el evento de test manual y marcará al número de teléfono seleccionado para reportar este evento (memorias 1 y 2) y llamará a los teléfonos personales (memorias 4 a 8).

Para interrumpir el test del teléfono, digite:

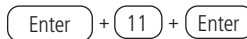

Cuenta de monitoreo

La cuenta de monitoreo es la identificación del cliente en la empresa de monitoreo. Se pueden programar hasta 16 cuentas (una por cada partición) conteniendo 4 caracteres.

Para programar esta función, digite:

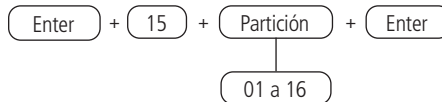

Después de introducir el comando, introduzca el código de la cuenta de monitoreo, siempre con 4 dígitos y siendo valores de 0 a 9 o las letras B, C, D, E y F. Si sólo desea visualizar la configuración, presione la tecla *Salir* y ninguna programación será alterada..

Obs.: si la central de alarma AMT 8000 no está particionada, utilice la partición como 01.

Resetear eventos pendientes

Este comando cancelará el envío de todos los eventos no transmitidos, sin embargo los eventos siguen grabados y se puede acceder a ellos mediante descarga. Por ejemplo, si el sistema estuvo algún tiempo sin línea telefónica instalada, el buffer de eventos puede tener hasta 512 eventos no transmitidos. Si el *Bloqueo de reset* está activado, no podrá realizar esta función (ver sección *Bloqueos*).

Para programar esta función, digite:

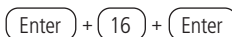

Número de intentos para reportar un evento

Cada vez que se genere un evento, la central de alarma llamará a la empresa de monitoreo y, si no puede enviar el evento, realizará una nueva llamada e intentará enviar el evento nuevamente. El panel viene programado de fábrica para 9 intentos, este valor puede ser modificado respetando el límite de 1 a 9 intentos.

Para programar esta función, digite:

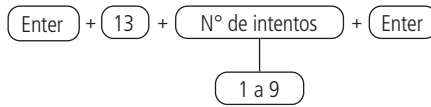

Para editar/visualizar el valor programado, digite:

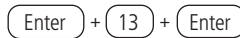

Después de cambiar el valor configurado, presione la tecla *Enter*. Si sólo desea visualizar la configuración, presione la tecla *Salir* y la programación no se modificará.

Nivel de la señal DTMF generada

Permite modificar la amplitud de la señal DTMF generada para solucionar problemas de comunicación en lugares donde la señal de la línea es demasiado baja. El ajuste del nivel DTMF debe realizarse en el lugar donde vaya a operar la central, ya que el ajuste puede variar de un lugar a otro y deben probarse todas las opciones, empezando por el nivel 0 hasta el nivel 6, hasta obtener la condición deseada.

Para programar esta función, digite:

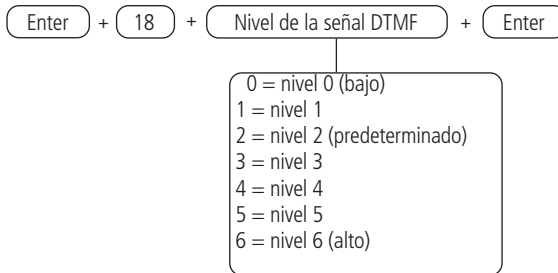

Para editar/visualizar el valor programado, digite:

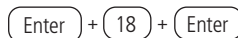

Después de cambiar el valor configurado, presione la tecla *Enter*. Si sólo desea visualizar la configuración, presione la tecla *Salir* y la programación no se modificará.

Monitoreo vía conexión Ethernet/Wi-Fi

Obs.: conexión Wi-Fi disponible sólo para la central AMT 8000 PRO y con routers de 2,4 GHz.

La central tiene conexión para reportar eventos y para el acceso/control remoto a través de red Ethernet o Wi-Fi a direcciones IP.

- » **Ethernet:** Es necesario instalar un cable tipo RJ45 con la señal Ethernet proveniente de un router, switch o directamente de la señal recibida en el lugar de instalación. La central cuando está conectada vía Ethernet también puede ser accedida remotamente a través de las aplicaciones Intelbras.
- » **Wi-Fi:** con la conexión Wi-Fi habilitada en la central de alarma, el reporte de eventos y las conexiones utilizarán esta vía, para esto el lugar de instalación de la central de alarma debe tener un router o dispositivo que envíe una señal con buena calidad (verificar la distancia entre el dispositivo que replica la señal y la central de alarma). La central cuando está conectada vía Wi-Fi también puede ser accedida remotamente a través de las aplicaciones Intelbras.

Para que la central se conecte a una red Wi-Fi es necesario ejecutar los siguientes comandos:

Para programar o cambiar el nombre de la red Wi-Fi, digite:

Enter + 850 + Enter

Después de introducir el comando, utilice las teclas del teclado XAT 8000 para introducir el nombre de la red a la que desea conectarse, prestando atención a los caracteres especiales si corresponde y después de cambiar el valor, presione la tecla *Enter*. Si sólo desea ver la configuración, presione la tecla *Salir* y no se modificará ninguna programación.

Obs.: compruebe si la red a la que se va a conectar tiene caracteres especiales, números y símbolos diversos en su nombre, que si no se introducen pueden impedir la conexión a la red correcta.

Para programar o cambiar la contraseña de la red Wi-Fi, digite:

Enter + 851 + Enter

Después de introducir el comando, utilice las teclas del teclado XAT 8000 para introducir el nombre de la red a la que desea conectarse, prestando atención a los caracteres especiales si corresponde y después de cambiar el valor, presione la tecla *Enter*. Si sólo desea ver la configuración, presione la tecla *Salir* y no se modificará ninguna programación.

Obs.: compruebe si la red a la que se va a conectar tiene caracteres especiales, números y símbolos diversos en su contraseña, que si no se introducen pueden impedir la conexión a la red.

Para habilitar el Wi-Fi, digite:

Enter + 852 + Tipo de configuración + Enter
0 a 2

Selección	Tipo de configuración
0	Wi-Fi deshabilitado
1	Wi-Fi habilitado / en caso de falla de AC, funciona con batería
2	Wi-Fi habilitado / sólo con red AC activa

Para editar/visualizar el valor programado, digite:

Enter + 852 + Enter

Después de introducir el comando, utilice las teclas del teclado XAT 8000 para definir el tipo de configuración de red que se conectará.

Selección	Tipo de configuración
0	Wi-Fi deshabilitado
1	Wi-Fi habilitado / en caso de falla de AC, funciona con batería
2	Wi-Fi habilitado / sólo con red AC activa

Después de seleccionar el tipo de configuración, presione la tecla *Enter* para confirmar. Si sólo desea ver la configuración, pulse la tecla *Volver/Salir* y no se modificará ninguna programación.

Obs.: si la central ya está conectada al cable de red (*Ethernet*) la prioridad de comunicación será *Ethernet* y la red *Wi-Fi* será la segunda opción. En caso de pérdida de comunicación por cable, la prioridad será la conexión *Wi-Fi*. Cuando sólo se utilice la red *Wi-Fi*, ésta será la prioridad.

Para poder establecer la conexión vía *Ethernet*/*Wi-Fi*, es necesario realizar los siguientes ajustes:

Prioridad de comunicación

Define el canal de comunicación prioritario para transmitir los eventos generados. Si el canal prioritario falla, la central intentará enviar el evento por el siguiente canal hasta que se envíe o se alcance el número de intentos. Por ejemplo, si se selecciona la opción 2, la central intentará enviar el evento a través de Ethernet, si esto falla intentará enviar a través de GPRS y luego a través de la línea telefónica, si hay un número de teléfono programado.

Para programar esta función, digite:

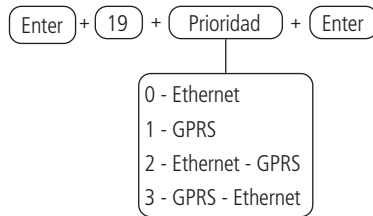

Para editar/visualizar el valor programado, digite:



Después de cambiar el valor configurado, presione la tecla *Enter*. Si sólo desea visualizar la configuración, presione la tecla *Salir* y la programación no se modificará.

Opciones de monitoreo vía IP

Para enviar los eventos para el monitoreo es necesario definir la(s) dirección(es) a la(s) que se enviarán los eventos, es necesario habilitar el envío por esta(s) dirección(es) y seleccionar si se utilizará la dirección IP o el nombre de dominio (DNS).

- » **Transmisión de eventos a IP1/DNS1:** marcador relleno = habilitado, marcador vacío = deshabilitado (la dirección debe ser programada).
- » **Transmisión de eventos a IP2/DNS2:** marcador relleno = habilitado, marcador vacío = deshabilitado (la dirección debe ser programada).
- » **IP1 o DNS1:** marcador vacío = se utilizará la dirección IP, marcador relleno = se utilizará el nombre de dominio (DNS).
- » **IP2 o DNS2:** marcador vacío = se utilizará la dirección IP, marcador relleno = se utilizará el nombre de dominio (DNS).

Tecla 1	Habilita el envío de eventos a la empresa de monitoreo 1
Tecla 2	Habilita el envío de eventos a la empresa de monitoreo 2
Tecla 3	Habilita el nombre de dominio (DNS) de la empresa de monitoreo 1
Tecla 4	Habilita el nombre de dominio (DNS) de la empresa de monitoreo 2

Utilice la tabla anterior para deshabilitar/habilitar el envío de eventos a través de direcciones IP o DNS para el monitoreo, como se describe a continuación:



Utilice las teclas 1, 2, 3 y 4 del teclado para habilitar las opciones de monitoreo vía IP, de tal manera que los números correspondientes que deseen tener la función habilitada queden marcados en la pantalla y luego confirme con la tecla *Enter*. Si sólo desea ver la configuración, presione la tecla *Volver/Salir* y ninguna programación será alterada.

Dirección IP destino

Dirección IP de la computadora que recibirá los eventos de la central de alarma (empresa de monitoreo). Se pueden programar hasta dos direcciones (IP1 e IP2), independientemente de que el canal de comunicación utilizado sea Ethernet, WI-FI o GPRS, el reporte se hará a las mismas direcciones. Para recibir eventos a través de internet, es necesario instalar el software Intelbras Receptor IP en la computadora o utilizar un software de monitoreo ya compatible con la comunicación TCP/IP de las centrales AMT 8000 LITE y AMT 8000 PRO.

Para programar esta función, digite:

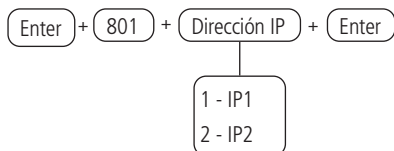

Después del comando escriba el número de IP de la empresa de monitoreo (ejemplo: 192.168.001.100) y presione la tecla *Enter* para confirmar. Si sólo desea ver la configuración, presione la tecla *Volver/Salir* y ninguna programación será alterada.

Obs.: para un correcto funcionamiento, no se deben añadir direcciones IP del mismo destino con el mismo puerto referente a IP1 e IP2, de lo contrario se producirán bloqueos/fallas en los reportes de eventos.

Nombre de dominio (DNS) de destino

Permite programar la dirección de la computadora de destino en formato DNS (Domain Name System - Ej.: nombre.dominio.xx).

Se recomienda utilizar el DNS si la conexión a Internet de la computadora no tiene una IP fija.

Obs.: hay servicios gratuitos disponibles en Internet que permiten a los usuarios obtener subdominios que apuntan a direcciones IP que se alternan regularmente (por ejemplo, No-IP®, DynDNS®), pero no pueden garantizar el funcionamiento continuo del sistema. Estos servicios suelen tener largos tiempos de actualización y pueden experimentar períodos de inestabilidad o incluso de ausencia temporal.

Para programar esta función, digite:

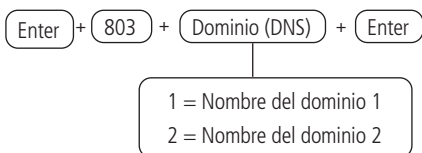

Después de cambiar el valor configurado, presione la tecla *Enter*. Si sólo desea ver la configuración, presione la tecla *Volver/Salir* y ninguna programación será alterada.

Obs.: para el correcto funcionamiento, no se deben añadir las mismas direcciones DNS de destino con el mismo puerto referidas a los dominios 1 y 2, de lo contrario se producirán bloqueos/fallas en el reporte de eventos.

Puerto

El puerto es un número asociado y obligatorio para los tramos de comunicación entre aplicaciones en redes IP. Este campo define el puerto al que se conectará la central, por defecto 9009. El software Intelbras Receptor IP debe estar configurado para el mismo puerto. Algunos puertos pueden ser utilizados por otras aplicaciones, así que elija un puerto libre, preferiblemente uno por encima de 1000.

Para editar a puerto de comunicación a ser utilizada, digite:

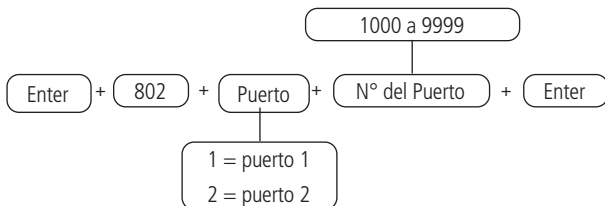

Para editar/visualizar el valor programado, digite:

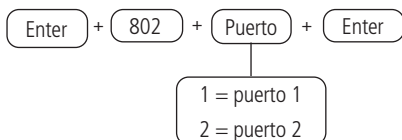

Después de cambiar el valor configurado, presione la tecla *Enter*. Si sólo desea visualizar la configuración, presione la tecla *Salir* y la programación no se modificará.

Obs.: el proveedor de servicios puede cobrar valores adicionales por el uso de los puertos de comunicación, por lo que debe consultarse su disponibilidad y los costos de liberación/configuración.

Servidores DNS para Ethernet

Direcciones de servidores DNS disponibles en Internet para la resolución de nombres y dominios (ej. nombre.dominio.xx).

Se recomienda adoptar los servidores proporcionados por el propio proveedor de Internet. También es posible optar por utilizar servidores DNS externos y gratuitos, como es el caso del servicio ofrecido por el sitio www.opendns.com. La siguiente tabla muestra las direcciones IP de los servidores. En algunos casos es posible utilizar las direcciones de los servidores primarios como secundarios y viceversa.

Empresa	Servidores DNS	
	Primario o preferencial (1)	Secundario o alternativo (2)
Open DNS	208.067.222.222	208.067.220.220

Obs.: esta información puede ser modificada sin previo aviso.

Para programar esta función, digite:

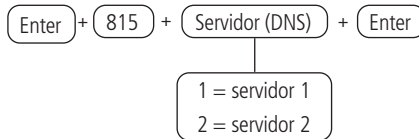

Después de cambiar el valor configurado, presione la tecla *Enter*. Si sólo desea ver la configuración, presione la tecla *Volver/Salir* y ninguna programación será alterada.

Configuraciones Ethernet locales

Las siguientes opciones configuran las propiedades de la red en la central de alarma, como la dirección IP, la máscara, el gateway, etc., de forma muy similar a la configuración de una tarjeta de red en una computadora. Estas configuraciones permiten que la central de alarma se conecte al software Intelbras Receptor IP y transmita los eventos.

Visualización de la MAC de la central

Para ver la MAC de la central realice el siguiente procedimiento:

1. Presione la tecla *Menú*, use las teclas de flecha para encontrar la opción *Dir. MAC*, presione la tecla *Enter* y la línea inferior mostrará la dirección MAC de la central;

Dirección IP de la central (conexión por cable)

Dirección IP de la red local a la que está conectada la central. Para ver/editar la dirección IP de la central, realice el siguiente procedimiento:

1. Para programar/cambiar la dirección IP de la central digite:

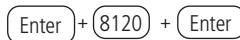

2. Se mostrará la dirección actual, siendo la predeterminada de fábrica *192.168.001.100*, para insertar/cambiar la dirección, escriba la nueva programación y presione *Enter* para confirmar la programación;
3. Si sólo desea ver la configuración, presione la tecla *Volver/Salir* y ninguna programación será alterada.

Obs.: la opción *DHCP* que se muestra a continuación debe estar *deshabilitada* para cambiar manualmente la IP de la central.

DHCP

Con este modo habilitado, la central obtendrá automáticamente la dirección IP de un servidor DHCP. En este modo, la central podrá tardar unos segundos en realizar la(s) conexión(es) con los servidores de monitoreo (IP1/IP2). Si no hay ningún servidor DHCP *en línea*, la central no podrá establecer conexiones con los servidores de monitoreo (encendido = habilitado, apagado = deshabilitado).

Para programar/activar el DHCP, digite:

Enter + 831 + Enter

Utilice la tecla 1 del teclado para habilitar el DHCP de la central, de manera que el número 1 quede marcado para habilitar y desmarcado para deshabilitar el DHCP y luego confirme con la tecla *Enter*. Si sólo desea ver la configuración, presione la tecla *Volver/Salir* y ninguna programación será alterada.

Obs.: Los módems ADSL, en su gran mayoría, tienen el recurso DHCP, para activarlo, consulte el manual de su equipo.

Máscara de red (conexión por cable)

Para visualizar/editar la máscara de red de la central, digite:

Enter + 8130 + Enter

Se mostrará la máscara de red actual, siendo la predeterminada de fábrica 255.255.255.000, para introducir/cambiar la máscara, digite la nueva programación y presione *Enter* para confirmar la programación. Si sólo desea ver la configuración, presione la tecla *Volver/Salir* y ninguna programación será alterada.

Obs.: la opción DHCP debe estar deshabilitada para su modificación.

Gateway (conexión por cable)

Para visualizar/editar el gateway, digite:

Enter + 8140 + Enter

Se mostrará el gateway actual, siendo el predeterminado de fábrica 192.168.001.001., para introducir/cambiar el gateway, digite la nueva programación y presione *Enter* para confirmar la programación. Si sólo desea ver la configuración, presione la tecla *Volver/Salir* y ninguna programación será alterada.

Dirección IP de la central (conexión Wi-Fi)

Dirección IP de la red local a la que está conectada la central. Para visualizar/editar la dirección IP de la central, basta con realizar el siguiente procedimiento:

1. Para programar/cambiar la dirección IP de la central, digite:

Enter + 8620 + Enter

2. Aparecerá la dirección actual, la predeterminada de fábrica es 192.168.001.100, para introducir/cambiar la dirección, teclee la nueva programación y presione *Enter* para confirmar la programación.;

3. Si sólo desea ver la configuración, presione la tecla *Volver/Salir* y ninguna programación será alterada.

Obs.: la opción DHCP que se muestra a continuación debe estar deshabilitada para cambiar manualmente la IP de la central.

DHCP (conexión Wi-Fi)

Con este modo habilitado, la central obtendrá automáticamente la dirección IP de un servidor DHCP. En este modo, la central podrá tardar unos segundos en realizar la(s) conexión(es) con los servidores de monitoreo (IP1/IP2). Si no hay ningún servidor DHCP *en línea*, la central no podrá establecer conexiones con los servidores de monitoreo (encendido = habilitado, apagado = deshabilitado).

Para programar/activar el DHCP, digite:

Enter + 831 + Enter

Utilice la tecla 1 del teclado para habilitar el DHCP de la central, de manera que el número 1 quede marcado para habilitar y desmarcado para deshabilitar el DHCP y luego confirme con la tecla *Enter*. Si sólo desea ver la configuración, presione la tecla *Volver/Salir* y ninguna programación será alterada.

Obs.: los módems ADSL, en su gran mayoría, disponen del recurso DHCP y para activarlo, consulte el manual de su equipo.

Máscara de red (conexión Wi-Fi)

Para visualizar/editar la máscara de red de la central, digite:

Enter + 8630 + Enter

Se mostrará la máscara de red actual, siendo la predeterminada de fábrica 255.255.255.000, para introducir/cambiar la máscara, digite la nueva programación y presione *Enter* para confirmar la programación. Si sólo desea ver la configuración, presione la tecla *Volver/Salir* y ninguna programación será alterada.

Obs.: la opción DHCP debe estar deshabilitada para su modificación.

Gateway (conexión Wi-Fi)

Para visualizar/editar el gateway, digite:

Enter + 8640 + Enter

Se mostrará el gateway actual, siendo el predeterminado de fábrica 192.168.001.001., para introducir/cambiar el gateway, digite la nueva programación y presione *Enter* para confirmar la programación. Si sólo desea ver la configuración, presione la tecla *Volver/Salir* y ninguna programación será alterada.

Intervalo del Heartbeat Ethernet (test de link)

Para verificar si la comunicación entre la central de alarma y el software Intelbras Receptor IP está funcionando, la central de alarma enviará un mensaje (conocido como Heartbeat o Keep alive) de acuerdo al intervalo de tiempo programado. Si el Intelbras Receptor IP no recibe este mensaje en el intervalo de tiempo programado, se podrá generar un evento de falla.

Para programar esta función, digite:

Enter + 816 + Intervalo + Enter
001 a 255 minutos

Para editar/visualizar el valor programado, digite:

Enter + 816 + Enter

Después de cambiar el valor configurado, presione la tecla *Enter*. Si sólo desea visualizar la configuración, presione la tecla *Salir* y la programación no se modificará.

Obs.: para minimizar el tráfico de la red, se recomienda un tiempo superior a 2 minutos para cada intervalo de test, siendo 5 minutos el valor predeterminado de fábrica.

Monitoreo vía conexión GPRS (General Packet Radio Service)

Las centrales tienen conexiones para reportar eventos y ser accedidas/controladas remotamente a través de la red celular 2G/3G/4G, esto requiere la instalación de módulos XG 2G, XG 3G o XG 4G con las centrales AMT 8000 LITE y AMT 8000 PRO.

Para realizar comunicaciones vía 2G/3G, el chip (tarjeta SIM) debe estar habilitado para un plan con un paquete de datos. No es necesario habilitar el servicio de voz. Consulte con la operadora para adquirir el plan más adecuado para el tráfico de información de la central de alarma.

Para poder establecer la conexión, es necesario realizar los siguientes ajustes.

Opciones de chip de envío y método de funcionamiento

Es necesario habilitar los chips instalados en la central para que sean utilizados.

- » **Chip 1:** habilita el uso del chip asignado en la ranura/posición 1 del módulo XG 2G / XG 3G. Si no hay ningún chip habilitado, la central no procederá a la conexión con la red de la operadora.
- » **Chip 2:** permite el uso del chip asignado en la ranura/posición 2 del módulo XG 2G / XG 3G. Si no hay ningún chip habilitado, la central no procederá a la conexión con la red de la operadora.

Utilice la siguiente tabla para deshabilitar/habilitar la configuración de la central.

Tecla 1	Chip 1
Tecla 2	Chip 2

Utilice las teclas 1 y 2 del teclado para habilitar las opciones de chip y método, de forma que los números correspondientes, que quieren tener la función habilitada, se marquen en la pantalla y luego confirme con la tecla *Enter*. Si sólo desea ver la configuración, presione la tecla *Volver/Salir* y ninguna programación será alterada.

Login

Inicio de sesión para la conexión a la red 2G/3G de la operadora utilizada. Este campo acepta letras y números y puede contener hasta 16 dígitos.

A continuación, se listan los logins predeterminados de algunas operadoras.

Operadora	Login
TIM	tim
Claro	claro
Vivo	vivo
Oi	oi

Obs.: esta información puede ser modificada sin previo aviso. Para más información, consulte con la operadora utilizada para introducir el login correcto.

Para programar esta función, digite:

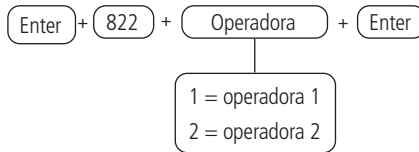

Después de cambiar el valor configurado, presione la tecla *Enter*. Si sólo desea visualizar la configuración, presione la tecla *Salir* y la programación no se modificará.

Contraseña

Contraseña para la conexión 2G/3G en la red de la operadora utilizada. Este campo acepta letras y números y puede contener hasta 16 dígitos.

A continuación, se listan las contraseñas predeterminadas de algunas operadoras.

Operadora	Login
TIM	tim
Claro	claro
Vivo	vivo
Oi	oi

Obs.: esta información puede ser modificada sin previo aviso. Para más información, póngase en contacto con la operadora utilizada para introducir la contraseña correcta.

Para programar esta función, digite:

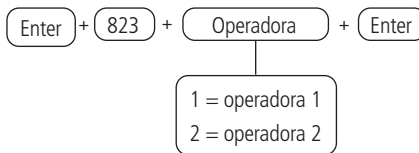

Después del comando, digite la contraseña (según la operadora utilizada) y luego presione la tecla *Enter* para confirmar. Si sólo desea ver la configuración, presione la tecla *Salir* y no se modificará ninguna programación.

APN - Access Point Name

APN es el nombre utilizado para identificar un servicio GPRS en la red móvil GSM. Define el tipo de servicio que se proporciona en el paquete de conexión de datos. Este campo acepta letras y números y puede contener hasta 34 dígitos.

A continuación, se indican los APNs predeterminados de algunas operadoras.

Operadora	APN
TIM	tim.br
Claro	generica.claro.com.br o claro.com.br
Vivo	zap.vivo.com.br
Oi	gprs.oi.com.br

Obs.: esta información puede cambiar sin previo aviso. Para más información, consulte con la operadora utilizada para utilizar el APN correcto

Para programar esta función, digite:

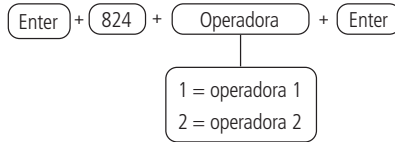

Después del comando, digite el APN (según la operadora utilizada) y luego presione la tecla *Enter* para confirmar. Si sólo quiere ver la configuración, presione la tecla *Salir* y ninguna programación será alterada.

PIN (Personal Identification Number)

El PIN es una identificación del chip, por lo que si es incorrecto el chip se bloqueará. Si el PIN del chip utilizado está habilitado, será necesario informarlo a través del modo de programación de la central de alarma. Al tratarse de un campo del tipo contraseña, se bloquea la visualización de su contenido en la pantalla LCD.

También es posible configurar el código PIN y grabarlo, de forma permanente en el chip, con la ayuda de un celular. En este caso, la central no utilizará este campo, ya que el chip ya estará habilitado. Se recomienda prestar especial atención a esta opción, ya que el chip podrá establecer conexiones a Internet en cualquier equipo que utilice tecnología celular.

Para programar, digite:

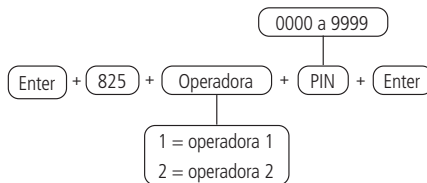

Obs.: Para desbloquear un chip si no se tiene acceso al PIN, hay que colocarlo en un teléfono celular y configurar el código PUK. Si no tiene este código (u otros códigos como el PIN2 y el PUK2), consulte con la operadora del chip utilizado para obtener más información.

Intervalo del Heartbeat GPRS (test de link)

Con la misma función que el Intervalo del Heartbeat Ethernet (test de link), pero relativo al canal GPRS.

Para verificar si la comunicación entre la central de alarma y el software Intelbras Receptor IP está funcionando, la central de alarma envía un mensaje (conocido como Heartbeat o Keep alive) según el intervalo de tiempo programado. Si el Intelbras Receptor IP no recibe este mensaje en el intervalo de tiempo programado, se puede generar un evento de falla.

Para editar el intervalo de test de link, digite:

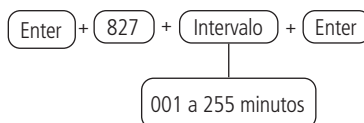

Para editar/visualizar el valor programado, digite:



Después de cambiar el valor configurado, presione la tecla *Enter*. Si sólo desea visualizar la configuración, presione la tecla *Salir* y la programación no se modificará.

Obs.: para minimizar el consumo excesivo de datos, se recomienda dejar más de 2 minutos para cada intervalo de test, siendo 5 minutos el valor predeterminado de fábrica.

Servidores DNS para GPRS

Con la misma función que los servidores DNS para Ethernet, pero en relación con el canal GPRS.

Si se programa 000.000.000.000 o 255.255.255.255, el módem celular intentará utilizar automáticamente los DNS proporcionados por la operadora.

Para programar/cambiar la IP de los servidores DNS digite:

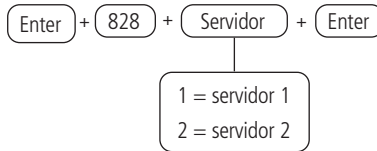

Después de introducir el comando, digite el código del servidor DNS (según el servidor utilizado) y luego presione la tecla *Enter* para confirmar.

Obs.: Se pueden utilizar las direcciones sugeridas en la sección, es posible que el proveedor de servicios cobre valores adicionales por el uso de los puertos de comunicación, por lo que se debe consultar su disponibilidad y costos de liberación/configuración, pero se recomienda utilizar las direcciones proporcionadas por la operadora del chip utilizado.

Intervalo entre intentos de conexiones GPRS

Cuando falla la conexión de un módem celular (XG 2G o XG 2G) con el software Intelbras Receptor IP, la central intenta conectarse de nuevo. Esta función establecerá el tiempo entre estos intentos y sale de la fábrica a cero (00 minutos).

Este recurso se aplica principalmente en instalaciones que utilizan planes de prepago y tiene la finalidad de reducir el consumo de créditos en situaciones de constantes fallas de conexión, indisponibilidad de servicios por parte de la operadora o del software Intelbras Receptor IP (ej.: software *offline*).

Obs.: si desea que los intentos de conexión se establezcan sin tiempo de espera, programe el valor 00 (CERO).

Para programar, digite:

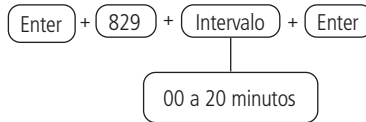

Para editar/visualizar el valor programado, digite:



Después de cambiar el valor configurado, presione la tecla *Enter*. Si sólo desea visualizar la configuración, presione la tecla *Salir* y la programación no se modificará.

Conexión Cloud

La central ya sale dirigida a la Cloud Intelbras inicialmente utilizando la contraseña aleatoria de acceso remoto indicada en la etiqueta del Código QR que también contiene la MAC.

Para desactivar/activar la conexión Cloud, digite:



Utilice la tecla 6 del teclado para habilitar o deshabilitar la conexión a la Nube de la Central, de manera que el número 6 quede marcado para deshabilitar y desmarcado para habilitar la conexión Cloud y luego confirme con la tecla *Enter*. Si sólo desea ver la configuración, presione la tecla *Volver/Salir* y ninguna programación será alterada.

Teléfono para llamadas GSM

Configura los números de los teléfonos celulares que recibirán llamadas vía GSM desde la central de alarma (requiere que el módulo XG 2G o XG 3G esté instalado). La central de alarma tiene 5 (cinco) posiciones de memoria para registrar los números de teléfono. En caso de disparo o accionamiento de la función Pánico, la central llamará a los números programados y emitirá un sonido de sirena durante aproximadamente 50 segundos. Este proceso se repite dos veces.

Para programar esta función, digite:

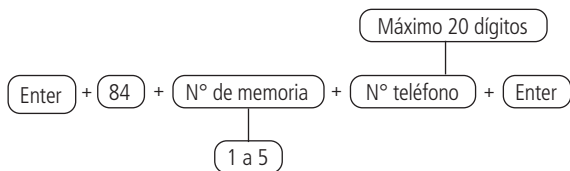

Obs.: digite el número de teléfono a programar, comenzando por el DDD, luego la operadora y finalmente el número siempre comenzando por el 9 (nueve) - si se trata de un celular - seguido por otros 8 (ocho) números.

Ejemplo:

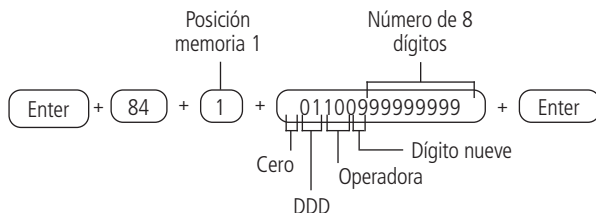

Para editar/visualizar los teléfonos programados, digite:

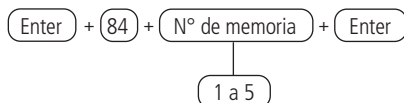

Después de cambiar el valor configurado, presione la tecla **Enter**. Para borrar el número registrado, presione la tecla **Salir** hasta que se borren todos los dígitos y luego presione la tecla **Enter**. Si sólo desea ver la configuración, presione la tecla **Volver/Salir** y ninguna programación será alterada.

Para borrar los teléfonos programados, digite:

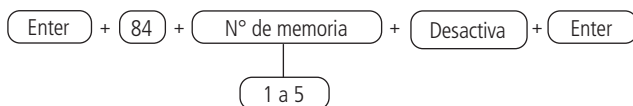

6.20. Activación/desactivación de funciones

Las centrales de alarma AMT 8000 LITE y AMT 8000 PRO tienen varias funciones que se pueden activar o desactivar según las necesidades de cada instalación. Estas funciones se dividen en 6 grupos:

- » Ajustes generales 1
- » Ajustes generales 2
- » Bloqueos
- » Ajustes generales 3
- » Eventos que generan disparos
- » Monitoreo

Ajustes generales 1

A continuación, se describen los parámetros configurados en este grupo de funciones:

- » **Partición:** Con esta función, la central de alarma puede dividirse como si fueran hasta 16 sistemas independientes. Para más información, consulte la sección *Programar la partición de la central*.
- » **Activación por una tecla:** si esta función está activada, es posible activar el sistema presionando la tecla Activa durante 3 segundos. Todas las particiones se activarán en caso de una central particionada, si se utiliza un teclado común, y en caso de un teclado con permiso en una partición específica, sólo se activará esta partición.
Obs.: este comando no permite desactivar la central. Para más información, consulte la sección *Partición del teclado*.
- » **Pitido de la sirena en la activación/desactivación:** activa/desactiva el pitido emitido por la sirena al activarse/desactivarse la central de alarma. Al activarse, la sirena emitirá un pitido corto y al desactivarse, la sirena emitirá dos pitidos cortos. Si se detecta un problema y la función de *Indicación de problemas de la sirena* está habilitada, la sirena emitirá un pitido largo al activarse y dos pitidos largos al desactivarse.
- » **Activación con zonas abiertas:** en la programación de fábrica, sólo es posible activar el sistema si todas las zonas activadas están cerradas. Con esta función habilitada, el sistema puede estar activo incluso si algunas zonas están abiertas. En este caso, todas las zonas deben estar cerradas cuando termine la temporización de salida para evitar que se produzca un disparo.
- » **Contraseña de 6 dígitos:** aumenta el número de dígitos de la contraseña de 4 a 6. Las contraseñas programadas antes de que se habilite la función seguirán siendo las mismas y habrá que introducir 00 al final para completar la contraseña de 6 dígitos antes de poder cambiarlas. Mientras esta función esté habilitada, el sistema sólo aceptará la programación de contraseñas de 6 dígitos.
- » **Control remoto limpia disparo:** permite borrar la memoria de los disparos ocurridos incluso cuando el sistema haya sido activado por control remoto.

Para programar esta función, digite:

(Enter) + (510) + (Enter)

Tecla	Función
1	Particionamiento
2	Activación por una tecla
3	Pitido de la sirena en la activación/desactivación
4	Activación con zonas abiertas
5	Contraseña de 6 dígitos
6	N/A
7	N/A
8	Control remoto limpia disparo

Utilice las teclas del teclado para definir el estado de la función, de modo que los números relativos, que quieren que la función esté activa, permanezcan marcados y las funciones que deben estar inactivas permanezcan sin marcar, luego confirme con la tecla *Enter*.

Ajustes generales 2

A continuación, se describen los parámetros configurados en este grupo de funciones:

- » **Pánico silencioso por la tecla 0:** si se presiona la tecla 0 durante 3 segundos, la sirena permanecerá apagada y el evento de *Pánico silencioso* será reportado a la empresa de monitoreo.
- » **Pánico audible por la tecla 2:** cuando se activa, si se presiona la tecla 2 durante 3 segundos, la sirena se accionará y el evento de *Pánico audible* será reportado a la empresa de monitoreo.
- » **Emergencia médica por la tecla 5:** si se presiona la tecla 5 durante 3 segundos, el evento de *Emergencia Médica* será reportado a la empresa de monitoreo y la sirena emitirá pitidos intermitentes con una duración de 1 segundo y 6 segundos de intervalo entre pitidos.
- » **Pánico de incendio por la tecla 8:** si se presiona la tecla 8 durante 3 segundos, el evento de *Incendio* se enviará a la empresa de monitoreo y la sirena sonará intermitentemente.
- » **Pedido de mantenimiento por la tecla Enter:** al habilitar esta función, el usuario podrá solicitar el mantenimiento del equipo presionando la tecla *Enter* durante 3 segundos, eliminando la necesidad de llamar a la empresa de monitoreo/instaladora del sistema.
- » **Indicación de problemas por la sirena:** si las funciones *Indicación de problemas por la sirena al activar/desactivar* y *Pitido de la sirena al activar/desactivar* están habilitados y si se detecta un problema, sonará un pitido largo al activar y dos pitidos largos al desactivar.
- » **Anulación automática por apertura de zona:** En funcionamiento normal, la función de *Anulación Automática de Zonas* tiene en cuenta el número de disparos de la sirena. Cuando esta función esté habilitada, la cancelación se basa en el número de veces que se abrió la zona.

Para programar esta función, digite:

Enter + 511 + Enter

Tecla	Función
1	Pánico silencioso por la tecla 0
2	Pánico audible por la tecla 2
3	Emergencia médica por la tecla 5
4	Incendio por la tecla 8
5	Pedido de mantenimiento por la tecla Enter
6	N/A
7	Indicación de problemas por la sirena
8	Anulación automática por apertura de zona

Utilice las teclas del teclado para definir el estado de la función, de modo que los números relativos, que quieren tener la función activa, permanezcan marcados y las funciones que deben quedar inactivas permanezcan sin marcar, y luego confirme con la tecla *Enter*.

Bloqueos

A continuación, se describen los parámetros configurados en este grupo de funciones:

- » **Bloqueo de reset:** con esta función activa, se bloquean todos los modos de reset.
- » **Bloqueo de control remoto:** todos los controles remotos se bloquearán y la activación/desactivación del sistema sólo podrá hacerse a través de contraseña.
- » **Bloqueo de teclado en caso de contraseña incorrecta:** si se introduce una contraseña incorrecta 4 veces, el teclado se bloqueará durante 10 minutos y se enviará el evento de contraseña incorrecta a la empresa de monitoreo. Si la función está deshabilitada, se enviará el evento, pero el teclado seguirá funcionando normalmente.
- » **Bloqueo del botón de sincronización para el registro de dispositivos inalámbricos:** con esta función activa, no será posible registrar dispositivos inalámbricos mediante el botón de sincronización, sin embargo, el registro podrá seguir realizándose mediante programación a través del teclado XAT 8000, software o App. El resto de las funciones asociadas a esta llave continúan funcionando normalmente.

Para programar esta función, digite:

Enter + 512 + Enter

Tecla	Función
1	Bloqueo de reset
2	Bloqueo de control remoto
3	Bloqueo de teclado en caso de contraseña incorrecta
4	Bloqueo del botón de sincronización para el registro de dispositivos inalámbricos

Utilice las teclas del teclado para definir el estado de la función, de modo que los números relativos, que quieren tener la función activa, permanezcan marcados y las funciones que deben quedar inactivas permanezcan sin marcar, y luego confirme con la tecla *Enter*.

Ajustes generales 3

A continuación, se describen los parámetros configurados en este grupo de funciones:

- » **Tamper de la central de alarma:** cuando se activa, la central genera la falla de tamper en caso de violación del mismo y se genera el viento y, si está programado, disparará la sirena, incluso si el sistema está desactivado (consulte la sección Problemas que generan disparos).

Para programar esta función, digite:

Enter + 513 + Enter

Tecla	Función
Tecla 1	Tamper de la central de alarma

Utilice la tecla 1 del teclado para habilitar la función del panel de control, de modo que el número 1 quede marcado para habilitar y desmarcado para deshabilitar, luego confirme con la tecla *Enter*. Si solo desea ver la configuración, presione la tecla *Atrás/Salir* y no se cambiará la programación.

Monitoreo

A continuación, se describen los parámetros configurados en este grupo de funciones:

- » **Reportes en tiempo real:** En el modo *Predeterminado*, cuando se produce un disparo en una zona, la central enviará el evento de disparo sólo una vez a la empresa de monitoreo y enviará el evento de cese de disparo solo cuando se desactive el sistema. Si el reporte en tiempo real está activado, la central enviará eventos de disparo y de cese de disparo cada vez que la zona se abra o se cierre mientras el sistema esté activado.
- » **Deshabilitar el pitido de tiempo de salida:** esta opción deshabilitará el pitido que emite el teclado durante la salida (después de introducir la contraseña).

Para programar esta función, digite:

Enter + 514 + Enter

Tecla	Función
1	N/A
2	N/A
3	Reportes en tiempo real
4	N/A
5	N/A
6	N/A
7	N/A
8	Deshabilitar el pitido de tiempo de salida

Utilice las teclas del teclado para definir el estado de la función, de forma que los números referentes, que quieren tener la función activa permanezcan marcados y las funciones que deben permanecer inactivas permanezcan sin marcar.

Problemas que generan disparo

Con esta función habilitada, habrá disparos de sirenas si se detecta al menos uno de los siguientes eventos: falla de supervisión, tamper de los dispositivos así como intrusiones en el sistema. Con la función deshabilitada sólo se generará el evento correspondiente pero la sirena permanecerá apagada.

- » **Falla de supervisión:** el sistema tiene la supervisión de la comunicación con todos los dispositivos inalámbricos con la central de alarma, siendo que con la función activa, el sistema generará la falla si alguno de los dispositivos pierde la comunicación. Cuando se produce una falla de supervisión, los sectores se abrirán inmediatamente si la partición está desactivada; si la misma está activada, se generará un evento de falla de supervisión y el estado del sector cambiará a abierto tan pronto como se desactive la partición.

Obs.: Los dispositivos inalámbricos de la línea 8000 tienen un tiempo de supervisión de dispositivos fijo de 60 minutos y este tiempo no puede ser alterado. Durante este tiempo, si no hay comunicación con la central, se generará una falla de supervisión.

- » **Tamper de los dispositivos inalámbricos:** para todos los dispositivos que tengan un tamper contra la extracción del sitio de instalación o la apertura de los mismos, y cuando la función esté activa (activada por defecto de fábrica), el sistema generará una falla si alguno de los dispositivos es violado.
- » **No generar disparos:** si la función está habilitada (predeterminado de fábrica, *desactivada*), aunque el sistema esté activo, no se generarán disparos por fallas.

Para programar esta función, digite:

Enter + 515 + Enter

Tecla	Función
Tecla 1	N/A
Tecla 2	Falla de supervisión

Tecla 3	N/A
Tecla 4	N/A
Tecla 5	Tamper de los dispositivos
Tecla 6	No generar disparos

Utilice las teclas del teclado para definir el estado de la función, de modo que los números relativos, que quieren tener la función activa, permanezcan marcados y las funciones que deben quedar inactivas permanezcan sin marcar, y luego confirme con la tecla *Enter*.

6.21. Tiempo para envío de fallas de AC

En cuanto se detecta una falla en la red eléctrica, la central de alarma esperará el tiempo programado para generar el evento correspondiente. Si la red eléctrica se restablece durante este tiempo, no se generará ningún evento. Este tiempo viene programado de fábrica en 1 minuto y se puede modificar para hasta 99 minutos.

Para programar esta función, digite:

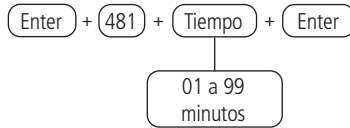

Para editar/visualizar el valor programado, digite:



Después de cambiar el valor configurado, presione la tecla *Enter*. Si sólo desea visualizar la configuración, presione la tecla *Salir* y la programación no se modificará.

6.22. Reset del sistema

Hay dos tipos de reset: un reset temporal por hardware y un reset permanente por software (por modo de programación). El *Reset temporal* restablece la contraseña del instalador a 9090 y la contraseña maestra a 1234 durante 1 minuto, sin borrar la programación que se haya realizado. El *Reset por el modo de programación*, además de restablecer las contraseñas del instalador y maestra (ver tema 6.10 *Contraseñas*) a los valores de fábrica, también borra todas las contraseñas secundarias y todos los ajustes realizados.

Si el *Bloqueo de reset* está activado, no será posible realizar el *Reset del sistema* (ver 6.20. *Activación/desactivación de funciones*).

Reset temporal de la contraseña maestra y del instalador

Si ha olvidado la contraseña maestra o la contraseña de instalador, no podrá entrar en el modo de programación y acceder a los ajustes/operaciones de la central. Si esto ocurre, existe un reset temporal para estas contraseñas siguiendo el siguiente paso:

1. Con la central encendida presione la tecla de registro de dispositivos inalámbricos durante aproximadamente 15 segundos, cuando el LED parpadee la central entrará en modo de reset temporal durante 1 minuto. Durante este tiempo la contraseña maestra volverá a ser 1234 y la contraseña del instalador será 9090.

Durante este periodo será posible entrar en el modo de programación y cambiar la contraseña maestra y/o la contraseña del instalador (ver tema 6.10. *Contraseñas*). Si no se hace nada durante este periodo, las contraseñas volverán a los mismos valores programados anteriormente.

Reset por el modo de programación

El *Reset por el modo de programación*, borra toda la programación realizada en su central de alarma y anula el reporte de eventos pendientes.

Para programar esta función, digite:



Obs.: este comando no borra los dispositivos inalámbricos registrados en la central ni los mensajes editables.

Si desea realizar un único comando para borrar todas las configuraciones de la central, incluidos los dispositivos inalámbricos registrados y los mensajes editables, digite:

Enter + 9999 + Enter

Atención: este comando hará que la central vuelva a los valores de fábrica, por lo que incluso el teclado utilizado para realizar el comando perderá su registro, y habrá que rehacer toda la programación.

6.23. Referencia rápida de programación

Esta referencia rápida supone que la central está en modo de programación y presupone que se ha leído el manual completo y se conoce el resultado de cada función.

Entrar en modo de programación

Al presionar la tecla *Enter* en la pantalla de inicio aparecerá el mensaje *Contraseña prog.* indicando que la central está esperando que se introduzca la contraseña maestra o la contraseña del instalador.

Aprovisionamiento

Habilitar aprovisionamiento mediante el botón de sincronización

Presione la tecla de registro de dispositivos inalámbricos durante 7 segundos, el LED comenzará a parpadear rápidamente para indicar que la central se encuentra en modo de aprovisionamiento y este modo permanecerá durante 5 minutos, si no se realiza el acceso a la central cancelará el aprovisionamiento y volverá al funcionamiento normal, si hay conexión con la central permanecerá en modo de aprovisionamiento hasta que la conexión remota sea finalizada por el usuario.

Habilitar aprovisionamiento vía teclado

Enter + 855 + Enter

Si desea cancelar el modo de aprovisionamiento a través del teclado presione la tecla *Salir*.

Dispositivos inalámbricos

¡Atención!

Si el LED del dispositivo parpadea en rojo durante el proceso de registro del dispositivo inalámbrico, presione el botón de sincronización del dispositivo durante 15 segundos (para XAC 8000 mantenga presionados los 2 botones superiores) y reinicie el proceso de registro.

Registro por la tecla de sincronización

Presione y suelte la tecla de sincronización de la central de alarma y el LED 3 se encenderá de forma continua, indicando que la central está pronta para el registro de los dispositivos inalámbricos. Cuando haya terminado de registrar todos los dispositivos, presione nuevamente la tecla de sincronización de la central de alarma y compruebe que el LED 3 salió del modo Continuo (parpadea indicando su funcionamiento normal), mostrando que la central salió del modo de registro de dispositivos inalámbricos.

Con la función activa en la central presione la tecla de sincronización de cada dispositivo, la sincronización será secuencial respetando el límite máximo de cada dispositivo. Para el control remoto basta con presionar cualquiera de sus teclas.

Capacidad máxima de dispositivos

- » Teclados inalámbricos 16
- » Controles remotos 98
- » Sensores inalámbricos 64
- » Sirenas inalámbricas fio 16
- » Actuador inalámbrico 16
- » Repetidor de RF 04

Comandos de teclado para dispositivos inalámbricos

- » **Teclado**
- » **Cambiar el idioma del sistema**

Enter + 854 + I + Enter

- » I = 0: Portugués
- » I = 1: Español
- » I = 2: Inglés

Obs.: función disponible a partir de la versión 1.0.1 del teclado XAT 8000.

» **Registrar teclado inalámbrico**

Enter + 620 + NT + Enter + Accionar el teclado presionando la tecla de sincronización

NT = número del teclado de 01 a 16.

» **Borrar teclados inalámbricos**

Enter + 720 + NT + Enter

NT = número del teclado de 01 a 16.

» **Partición de teclados inalámbricos**

Enter + 223 + NT + PP + Enter

NT = dirección del teclado de 01 a 16

PP = partición de 00 a 16 (00 = teclado común, es decir, el teclado tendrá permiso de acceso a todas las particiones de la central).

» **Alterar mensajes**

Enter + GM + Activa + (Usuario, dispositivo, partición o zona) + Enter

GM = grupo de mensajes de 1 a 8.

Usuario, dispositivo, partición o zona = en el caso de mensajes para zona 1 a 64, dispositivo de 01 a 16, partición de 01 a 16 y en caso de usuario de 00 a 99.

Descripción	Grupo de mensajes	Usuario, dispositivo, partición o zona
Nombre de la central de alarma	1	00
Usuarios	2	00 a 99
Zonas	3	01 a 64
Particiones	4	01 a 16
Teclados	6	01 a 16
Sirenas	8	01 a 16

» **Reset mensajes**

Enter + 1 + Desactiva + Enter

Obs.: devuelve todos los mensajes de la central a los valores de fábrica según el idioma seleccionado.

» **Tecla Pánico**

Enter + 540 + P + Enter

» **P=0:** Deshabilitada

» **P=1:** Pánico audible

» **P=2:** Pánico silencioso

» **P=3:** Pánico incendio

» **P=4:** Emergencia médica

» **Control remoto**

» **Registrar control remoto**

Enter + 60 + NU + Enter + Accionar el control presionando una de las teclas

NU = número de usuario de 00 a 97.

» **Borrar control remoto**

Enter + 70 + NU + Enter

NU = número de usuario de 00 a 97.

» **Comprobación del firmware del control remoto**

Enter + 645 + CC + Enter

CC = Número del control remoto de 2 dígitos

» **Funciones de teclas del control remoto**

Enter + 65 + T + NU + FC + Enter

T = tecla del control de 1 a 3.

NU = número de usuario de 00 a 97.

FC = función de 00 a 66 que será vinculada a la tecla del control seleccionada (1 a 3).

00	Deshabilitado
01	Atv/Dtv todas las particiones
02	Sólo activa todas las particiones
03	Sólo desactiva todas las particiones
04	Atv/Dtv todas las particiones en modo <i>Parcial</i>
05	Sólo arma en modo <i>Parcial</i>
06	Pánico con sirena
07	Pánico silencioso
08	Pánico incendio
09	Emergencia médica
10	N/A
11	Atv/Dtv sólo la Partición 1
12	Atv/Dtv sólo la Partición 2
13	Atv/Dtv sólo la Partición 3
14	Atv/Dtv sólo la Partición 4
15	Atv/Dtv sólo la Partición 5
16	Atv/Dtv sólo la Partición 6
17	Atv/Dtv sólo la Partición 7
18	Atv/Dtv sólo la Partición 8
19	Atv/Dtv sólo la Partición 9
20	Atv/Dtv sólo la Partición 10
21	Atv/Dtv sólo la Partición 11
22	Atv/Dtv sólo la Partición 12
23	Atv/Dtv sólo la Partición 13
24	Atv/Dtv sólo la Partición 14
25	Atv/Dtv sólo la Partición 15
26	Atv/Dtv sólo la Partición 16
27	N/A
28	N/A
29	N/A
30	N/A
31	Atv/Dtv modo <i>Parcial</i> sólo para la Partición 1
32	Atv/Dtv modo <i>Parcial</i> sólo para la Partición 2
33	Atv/Dtv modo <i>Parcial</i> sólo para la Partición 3
34	Atv/Dtv modo <i>Parcial</i> sólo para la Partición 4
35	Atv/Dtv modo <i>Parcial</i> sólo para la Partición 5
36	Atv/Dtv modo <i>Parcial</i> sólo para la Partición 6
37	Atv/Dtv modo <i>Parcial</i> sólo para la Partición 7
38	Atv/Dtv modo <i>Parcial</i> sólo para la Partición 8
39	Atv/Dtv modo <i>Parcial</i> sólo para la Partición 9
40	Atv/Dtv modo <i>Parcial</i> sólo para la Partición 10
41	Atv/Dtv modo <i>Parcial</i> sólo para la Partición 11
42	Atv/Dtv modo <i>Parcial</i> sólo para la Partición 12
43	Atv/Dtv modo <i>Parcial</i> sólo para la Partición 13
44	Atv/Dtv modo <i>Parcial</i> sólo para la Partición 14
45	Atv/Dtv modo <i>Parcial</i> sólo para la Partición 15
46	Atv/Dtv modo <i>Parcial</i> sólo para la Partición 16
51	PGM 01
52	PGM 02
53	PGM 03
54	PGM 04
55	PGM 05
56	PGM 06
57	PGM 07
58	PGM 08
59	PGM 09
60	PGM 10
61	PGM 11
62	PGM 12

63	PGM 13
64	PGM 14
65	PGM 15
66	PGM 16

» Sensores inalámbricos

» Registrar sensores inalámbricos

Enter + 61 + ZZ + Enter + Accionar el sensor presionando la tecla de sincronización

ZZ = zona a la que se vinculará el sensor de 01 a 64.

» Borrar sensores inalámbricos

Enter + 71 + ZZ + Enter

ZZ = zona de la que se desvinculará el sensor de 01 a 64.

» Ajuste de los sensores infrarrojos inalámbricos

Atenção: configurações disponíveis para dispositivos com versão de firmware inferiores a 3.0.0. Para versões igual ou superior consultar manual do dispositivo para mais informações.

Enter + 66 + ZZ + S + L + M + Enter

ZZ = zona de 01 a 64

S = Sensibilidad de 0 a 3, donde 0 = Sens. Mínima / 1 = Sens. Normal / 2 = Sens. Intermedia / 3 = Sens. Máxima.

L = LED del sensor, donde 0 = Apagado / 1 = Encendido

M = Modo de operación del sensor, donde 0 = Económico / 1 = Continuo

Obs.: para el XAS 8000 y TX 8000 las programaciones de Sensibilidad, LED del sensor y Modo de Operación son permitidas por la central, pero solo la configuración del LED es aceptada por el XAS 8000 y el TX 8000.

» Test de sensores inalámbricos

Enter + 52 + Enter + Accionar sensor

» Deshabilitar tamper de los sensores

Enter + 78 + X + Enter

X = Grupo zonas de 0 a 6

» Deshabilitar tamper digital del sensor IVP 8000 EX

Enter + 79 + X + Enter

X = Grupo zonas de 0 a 6

» Restauración del tamper digital del sensor IVP 8000 EX

Enter + 543 + ZZ+ Enter

ZZ= Número de la zona de 2 dígitos.

» Visualización del firmware de los sensores

Enter + 641 + ZZ + Enter

ZZ = número de la zona de 2 dígitos

» Sirenas inalámbricas

» Registrar sirenas inalámbricas

Enter + 621 + NS + Enter + Accionar la sirena presionando la tecla de sincronización

NS = número de la sirena de 01 a 16.

» Borrar sirenas inalámbricas

Enter + 721 + NS + Enter

NS = número de la sirena de 01 a 16.

» Comprobación del firmware de las sirenas

Enter + 643 + SS + Enter

SS = Número de la sirena de 2 dígitos

» Partición de sirenas inalámbricas

Enter + 222 + NS + PP + Enter

NS = número de la sirena de 01 a 16.

PP = partición de 00 a 16 (00 = dirección común para todas las zonas y 01 a 16 las particiones individuales de la central).

» **Habilitar/deshabilitar el pitido de la sirena al activar/desactivar el sistema**

Enter + 510 + Enter + Tecla 3 + Enter

» **Habilitar/deshabilitar el pitido de la sirena por partición**

Enter + 224 + GP + Enter

GP = grupo de particiones, con las particiones 01 a 10 en el grupo 0 y las particiones 11 a 16 en el grupo 1.

» **Cambiar el tiempo de la sirena**

Enter + 41 + TS + Enter

TS = tiempo de sirena de 01 a 99.

Obs.: predeterminado de fábrica 5 minutos, y si se establece 00 en el comando, se emitirá un pitido de error.

» **Registrar amplificador RF de alcance (repetidor REP 8000)**

Enter + 622 + NA + Enter + Accionar el amplificador presionando la tecla de sincronización

NA = número de amplificador de 01 a 04.

» **Borrar Amplificador RF de Alcance (Repetidor REP 8000)**

Enter + 722 + NA + Enter

NA = número de amplificador de 01 a 04.

» **Comprobación del firmware del repetidor**

Enter + 644 + RR + Enter

RR = Número de repetidor de 2 dígitos

» **Registrar Actuador PGM 8000**

Enter + 623 + NA + Enter + Accionar el Actuador presionando la tecla de sincronización.

NA = Número de actuador de 01 a 16

» **Borrar actuador PGM 8000**

Enter + 723 + NA + Enter

NA = Número de actuador de 01 a 16

» **Comprobación del firmware de los actuadores PGM 8000**

Enter + 646 + PP + Enter

PP = Número de la PGM de 2 dígitos

» **Funciones del actuador PGM 8000**

Enter + 50 + PGM + Enter + M + E + Enter

PGM = número de la PGM de 01 a 16

M = modo de operación de la PGM de 0 a 9 (0= encender/apagar, 1 a 8 = pulso y 9 = tiempo programado)

E = Evento que acciona la PGM de 00 a 13

00	Accionamiento externo (aplicaciones)
01	Accionamiento por contraseña (contraseñas de 51 PGM01 a 66 PGM16)
02	Activación del sistema
03	Desactivación del sistema
04	Emergencia médica:
05	Falla de comunicación de eventos
06	NA
07	Problema en la sirena
08	Disparo
09	Disparo o pánico silencioso
10	Disparo de zona de incendio
11	Apertura de zona 1
12	Control remoto
13	Accionamiento/desactivación por hora

» **Tiempo programado para que el PGM 8000 permanezca accionado**

Enter + 560 + PGM + T + Enter

PGM = número de PGM de 01 a 16

T = Tiempo de 01 a 99 minutos

» **Días para la Autoactivación programada del Actuador PGM 8000**

Enter + 836 + PGM + Enter

PGM = número de la PGM de 01 a 16

Después del comando, con las teclas del teclado, seleccione los días de la semana del 1 al 7, donde 1 = domingo, 2 = lunes, 3 = martes, 4 = miércoles, 5 = jueves, 6 = viernes, 7 = sábado y 8 = feriado y confirme con *Enter*.

» **Horario para autoactivación del Actuador PGM 8000**

Enter + 561 + PGM + D + HH + MM + Enter

PGM = número de la PGM de 01 a 16.

D = día da semana de 1 a 7 (1 = domingo, 2 = lunes, 3 = martes, 4 = miércoles, 5 = jueves, 6 = viernes, 7 = sábado y 8 para feriados).

HH = horas de 00 a 23.

MM = minutos de 00 a 59.

» **Días para la Autodesactivación programada del Actuador PGM 8000**

Enter + 837 + PGM + Enter

PGM = número de la PGM de 01 a 16.

Después del comando, con las teclas del teclado, seleccione los días de la semana del 1 al 7, donde 1 = domingo, 2 = lunes, 3 = martes, 4 = miércoles, 5 = jueves, 6 = viernes, 7 = sábado y 8 = feriado y confirme con *Enter*.

» **Horario para autodesactivación del Actuador PGM 8000**

Enter + 562 + PGM + D + HH + MM + Enter

PGM = número de la PGM de 01 a 16.

D = día da semana de 1 a 7 (1 = domingo, 2 = lunes, 3 = martes, 4 = miércoles, 5 = jueves, 6 = viernes, 7 = sábado y 8 para feriados).

HH = horas de 00 a 23.

MM = minutos de 00 a 59.

» **Feriatos para la autoactivación/autodesactivación del Actuador PGM 8000**

Enter + 564 + PGM + F + DD + MM + Enter

PGM = número de la PGM de 01 a 16.

F = número de la memoria del feriado de 0 a 9.

DD = día de 01 a 31.

MM = mes de 01 a 12.

» **Asociación del actuador PGM 8000 para partición**

Enter + 563 + PGM + PP + Enter

PGM = número de la PGM de 01 a 16.

PP = partición de 01 a 16.

» **Reset dispositivos inalámbricos**

» **Borrar todos los dispositivos inalámbricos registrados**

Enter + 7 + Desactiva + Enter

Obs.: Todos los dispositivos inalámbricos de la central serán dados de baja, incluido el propio teclado utilizado.

Cambio de canal RF

Enter + 630 + RF + Enter

RF = canales de 08 a 11

Atención: al cambiar el canal de la central de alarma, todos los dispositivos registrados en ella (excepto el control remoto) deben tener presionada la tecla de sincronización para dirigir el dispositivo al nuevo canal, de lo contrario no se comunicarán con la central de alarma.

Actualización remota

» Para descargar/consultar una nueva versión

Enter + 9922 + Enter

Si hay una versión disponible para descargar, aparecerá el mensaje *Descargando Aguarde* y se iniciará la descarga, que durará entre 3 y 5 minutos (dependiendo de la conexión utilizada). Si la central no tiene una versión para descargar, aparecerá el mensaje *La central ya está actualizada*. Si hay un problema con la red o Internet a la que está conectada la central, aparecerá el mensaje: *Falló la descarga*.

» Instalar la versión de descarga

Enter + 9933 + Enter

La nueva versión descargada se instalará y no se perderán los registros y las programaciones de la central. Para consultar la versión de software de la central, acceda al *Menú* y con las teclas de dirección haga clic en *Versión de la central* para visualizarla.

Obs.: las centrales deben estar conectadas a internet a través de la conexión Ethernet o Wi-Fi. No es posible descargar/actualizar el software a través de la conexión GPRS debido a la velocidad de descarga de la conexión y al consumo excesivo del paquete utilizado.

Contraseñas

» Programación de contraseñas 1 (programación exclusiva del usuario programador)

» Cambiar las contraseñas de los usuarios de las posiciones 98 y 99

Enter + 20 + NU + CONTRASEÑA + Enter

NU = número de usuario 98 o 99.

CONTRASEÑA = contraseña a ser programada conteniendo 4 o 6 dígitos.

» Borrar del usuario de la posición 98

Enter + 20 + 98 + Enter

Obs.: la contraseña de la posición 99 no se puede borrar.

» Programación de contraseñas 2 (programación exclusiva del usuario Maestro)

» Cambiar/crear contraseñas de los usuarios de las posiciones 00 a 97

Enter + 20 + NU + CONTRASEÑA + Enter

NU = número de usuario de 00 a 97.

CONTRASEÑA = contraseña a ser programada conteniendo 4 o 6 dígitos.

» Borrar contraseña de los usuarios de las posiciones 01 a 97

Enter + 20 + NU + Enter

NU = número de usuario de 01 a 97.

Obs.: la contraseña de la posición 00 no se puede borrar.

» Permiso de las contraseñas

» Definir permiso para partición de contraseña

Enter + 21 + NU + GP + Enter

NU = número de usuario de 01 a 96.

GP = grupo de particiones, con las particiones 01 a 10 en el grupo 0 y las particiones 11 a 16 en el grupo 1.

» Definir permiso sólo para Activar o permiso para Bypass

Enter + 2 + P + GS + Enter + Seleccionar contraseña + Enter

P = definición de permiso, 5 sólo activa y 6 permiso para bypass.

GS = grupo de contraseñas del 0 al 9, con el grupo 0 que va del 01 al 10, el grupo 1 del 11 al 20 y así sucesivamente cerrando con el grupo 9 del 91 al 97.

» **Definir permiso para el modo *Parcial***

Enter + 221 + GS + Enter + Seleccionar contraseña + Enter

GS = grupo de contraseñas del 0 al 9, con el grupo 0 que va del 01 al 10, el grupo 1 del 11 al 20 y así sucesivamente cerrando con el grupo 9 del 91 al 97.

Configuración de las zonas

» **Habilitar/deshabilitar zonas**

Enter + 30 + G + Enter

G = grupo de zonas de 0 a 6.

Después de introducir el comando, a través de las teclas del teclado, habilite/deshabilite las zonas correspondientes para el grupo y presione la tecla *Enter* para confirmar.

» **Habilitar modo *Parcial***

Enter + 02 + G + Enter

G = grupo de zonas de 0 a 6.

Después de introducir el comando, a través de las teclas del teclado, habilite/deshabilite las zonas correspondientes para el grupo y presione la tecla *Enter* para confirmar. También es necesario que las contraseñas tengan el permiso para el modo *Parcial*.

» **Funciones de las zonas**

Enter + 3 + F + G + Enter

F = funciones de las zonas de 1 a 6.

G = grupo de zonas de 0 a 6.

Después de introducir el comando, a través de las teclas del teclado, habilite/deshabilite las zonas correspondientes para el grupo y presione la tecla *Enter* para confirmar.

Funciones de las zonas

1	Temporizada
2	Seguidora
3	24 horas
4	Pánico
5	Emergencia médica
6	Incendio

» **Modo de operación de la zona**

Enter + 0 + MP + G + Enter

MP = modo de las zonas 7 u 8.

G = grupo de zonas de 0 a 6.

Después de introducir el comando, a través de las teclas del teclado, habilite/deshabilite las zonas correspondientes para el grupo y presione la tecla *Enter* para confirmar.

MP Modo de operación

7	Silenciosa
8	Contacto normalmente abierto

» **Anulación automática de las zonas**

Enter + 53 + N + Enter

N = número de disparos de 0 a 9.

Entrada de conexión

Enter + 09 + ZZ + Enter

ZZ = zonas de 01 a 64

Partición de la entrada de conexión

Enter + 516 + GP + Enter

GP = grupo de particiones, con particiones 01 a 10 en el grupo 0 y particiones 11 a 16 en el grupo 1.

Permiso de activación y/o desactivación de la entrada de conexión

Enter + 518 + Enter

Tecla 2 – Permiso para activar

Tecla 3 – Permiso para desactivar

Particionamiento

» Habilitar particionamiento

Enter + 510 + Enter + Seleccionar opción 1 + Enter

» Partición de la zona

Enter + 01 + ZZ + PP + Enter

ZZ = zona de 01 a 64.

PP = partición de 01 a 16.

» Definir el permiso para la partición de la contraseña

Enter + 21 + NU + GP + Enter

NU= número de usuario de 01 a 96

GP = grupo de particiones, con particiones 01 a 10 en el grupo 0 y particiones 11 a 16 en el grupo 1.

Atención: además de los puntos de programación mencionados anteriormente, es necesario que se creen/definan contraseñas de usuario (*tema Contraseñas*) el registro de los controles inalámbricos para el acceso (*tema Control remoto*), la definición de la partición de teclados (*tema Teclado*) y sirenas (*tema Sirenas inalámbricas*).

Temporizaciones

» Temporización de entrada

Enter + 42 + PP + TTS + Enter

PP = partición de 01 a 16 (central no particionada, usar PP = 01).

TTS = tiempo de 000 a 255 segundos.

» Ajuste del pitido en la temporización de entrada

Enter + 542 + Ajuste del volumen + Enter

0 - Deshabilitado

1 - Bajo

2 - Medio

3 - Alto

» Temporización de salida

Enter + 44 + PP + TTS + Enter

PP = partición de 01 a 16 (central no particionada, usar PP = 01).

TTS = tiempo de 000 a 255 segundos.

» Deshabilitar pitido de salida

Enter + 514 + Enter + Tecla 8 + Enter

Configuración de tiempo de la central de alarma

» Reloj

Enter + 400 + HH + MM + SS + Enter

HH = horas de 00 a 23.

MM = minutos de 00 a 59.

SS = segundos de 00 a 59.

» Calendario

Enter + 401 + DD + MM + AA + Enter

DD = día de 01 a 31.

MM = mes de 01 a 12.

AA = año de 00 a 99.

» **Ajuste del día de la semana**

Enter + 402 + D + Enter

D = día de la semana de 1 a 7 (1 = domingo, 2 = lunes, 3 = martes, 4 = miércoles, 5 = jueves, 6 = viernes, 7 = sábado).

» **Intervalo de tiempo para la sincronización de fecha y hora**

Enter + 403 + HHH + Enter

HHH = intervalo entre sincronizaciones de 000 a 255 horas.

» **Zona horaria**

Enter + 405 + FF + Enter

FF= Zona horaria 00 – Deshabilitado

- 01 - GMT -1
- 02 - GMT -2
- 03 - GMT -3
- 04 - GMT -4
- 05 - GMT -5
- 06 - GMT -6
- 07 - GMT -7
- 08 - GMT -8
- 09 - GMT -9
- 10 - GMT -10
- 11 - GMT -11
- 12 - GMT -12
- 13 - GMT 0
- 14 - GMT +1
- 15 - GMT +2
- 16 - GMT +3
- 17 - GMT +4
- 18 - GMT +5
- 19 - GMT +6
- 20 - GMT +7
- 21 - GMT +8
- 22 - GMT +9
- 23 - GMT +10
- 24 - GMT +11
- 25 - GMT +12

Test periódico

» **Habilitar test periódico por horario**

Enter + 470 + HH + MM + Enter

HH = horas de 00 a 23.

MM = minutos de 00 a 59.

» **Deshabilitar test periódico por horario**

Enter + 470 + Desactiva + Enter

» **Test periódico por intervalo de tiempo**

Enter + 471 + HHH + Enter

HHH = horas de 000 a 255.

Autoactivación/autodesactivación y Autoactivación/autodesactivación por partición

» **Habilitar autoactivación por inactividad**

Enter + 460 + TM + Enter

TM = tiempo de 00 a 99 minutos.

» **Selección de autoactivación/autodesactivación por particiones**

Enter + 464 + GP + Enter

GP = Grupo de particiones 0 o 1 (0 = grupo de particiones de 01 a 10 y 1 = grupo de particiones de 11 a 16).

» **Definir feriados**

Enter + 404 + PP + F (0 a 9) + DD + MM + Enter

PP = partición (central no particionada, usar PP = 01)

F = número de la memoria del feriado de 0 a 9.

DD = día del mes que será feriado de 01 a 31.

MM = mes del feriado de 01 a 12.

» **Día de la semana para la Autoactivación**

Enter + 838 + PP + Enter

PP = partición de 01 a 16 (central no particionada, usar PP = 01).

Después del comando, con las teclas del teclado, seleccione los días de la semana del 1 al 7, donde 1 = domingo, 2 = lunes, 3 = martes, 4 = miércoles, 5 = jueves, 6 = viernes, 7 = sábado.

» **Horario de Autoactivación**

Enter + 462 + PP + D + HH + MM + Enter

PP = partición de 01 a (central no particionada, usar PP = 01).

D = día de la semana de 1 a 7 (1 = domingo, 2 = lunes, 3 = martes, 4 = miércoles, 5 = jueves, 6 = viernes, 7 = sábado).

HH = horas de 00 a 23.

MM = minutos de 00 a 59.

» **Días de la semana para Autodesactivación**

Enter + 839 + PP + Enter

PP = partición de 01 a 16 (central no particionada, usar PP = 01).

Después del comando, con las teclas del teclado, seleccione los días de la semana del 1 al 7, donde 1 = domingo, 2 = lunes, 3 = martes, 4 = miércoles, 5 = jueves, 6 = viernes, 7 = sábado.

» **Horario Autodesactivación**

Enter + 463 + PP + D + HH + MM + Enter

PP = partición de 01 a 16 (central no particionada, usar PP = 01).

D = D = día de la semana de 1 a 7 (1 = domingo, 2 = lunes, 3 = martes, 4 = miércoles, 5 = jueves, 6 = viernes, 7 = sábado).

HH = horas de 00 a 23.

MM = minutos de 00 a 59.

» **Definir feriados para Autoactivación/Autodesactivación**

Enter + 404 + PP + F + DD + MM + Enter

PP = partición de 01 a 16 (central no particionada, usar PP = 01).

F = número de la memoria del feriado de 0 a 9.

DD = día de 01 a 31.

MM = mes de 01 a 12.

Configuración para el monitoreo

» **Conexión Wi-Fi (función disponible sólo para AMT 8000 PRO)**

» **Introducir el nombre de la red a ser conectada**

Enter + 850 + Enter + Introducir el nombre de la red + Enter

» **Introducir la palabra clave de la red a conectar**

Enter + 851 + Enter + Introducir la contraseña de la red + Enter

» **Habilitar/deshabilitar el Wi-Fi**

Obs.: la central se conecta sólo con routers de 2,4 GHz.

Enter + 852 + Enter + TP + Enter

TP = tipo de configuración.

Selección	Tipo de configuración
0	Wi-Fi deshabilitado
1	Wi-Fi habilitado / en caso de falla de AC, funciona con batería
2	Wi-Fi habilitado / sólo con red AC activa

» **Programar cuenta de monitoreo**

Enter + 15 + PP + Enter, donde PP = partición de 01 a 16

Después del comando, digite el número de la cuenta de monitoreo de 4 dígitos y presione la tecla *Enter* para confirmar.

» **Monitoreo vía línea telefónica (función disponible sólo para AMT 8000 PRO)**

» **Programar el número de teléfono para la empresa de monitoreo**

Enter + 10 + M + número de teléfono de la empresa de monitoreo + Enter, donde M = memoria para teléfono 1 y 2

» **Borrar teléfono**

Enter + 10 + M + Desactiva + Enter

M = memoria para teléfono de 1 y 2

» **Test de teléfono**

Enter + 11 + M + Enter

M = memoria para teléfono de 1 a 8

Obs.: la memoria número 3 no debe utilizarse.

» **Finalizar test de teléfono**

Enter + 11 + Enter

» **Programar número de intentos para reportar un evento**

Enter + 13 + T + Enter, donde T = número de intentos de 1 a 9

» **Programar nivel de señal DTMF**

Si el nivel DTMF predeterminado de fábrica almacenado en la memoria de la central no funciona, digite el siguiente comando y pruebe todas las opciones de 0 a 6 para ver cuál obtiene el mejor resultado.

Enter + 18 + N + Enter

N = número de intentos de 0 a 6.

» **Modo de reporte de eventos**

Enter + 17 + AAA + Enter

AAA = indica en qué modo operará la central de alarma, donde 000: desactivado, 400: regular IP/Teléfono y 600: dual IP/Teléfono.

» **Bloqueo del envío de la partición 00 a la empresa de monitoreo**

Enter +515+Enter

Después del comando, con las teclas del teclado, habilite la opción 8 (marcar 8) y presione la tecla *Enter* para confirmar.

» **Reset de eventos pendientes**

Enter + 16 + Enter

» **Programar prioridad de comunicación**

Enter + 19 + P + Enter

P = prioridad de comunicación de 0 a 3, donde 0 = Ethernet, 1 = 2G/3G, 2 = Ethernet/2G/3G, 3 = 2G/3G/Ethernet.

» **Programar IP de destino**

Enter + 801 + I + Enter, donde I = IP de destino 1 o 2

Después del comando digite el número IP de la empresa de monitoreo contratada por usted (ejemplo: 192.168.001.100) y presione la tecla *Enter* para confirmar.

» **Programar puerto de comunicación de redes IP**

Enter + 802 + P + Enter

P = puerto que se utilizará para que la central se conecte, donde 1 = puerto 1 y 2 = puerto 2.

Después del comando introduzca el número de puerto de 4 dígitos.

Obs.: este campo define el puerto al que se conectará la central, predeterminado: 9009. El software Intelbras Receptor IP debe estar configurado para el mismo puerto.

Importante: no debe utilizar el mismo puerto de otro fabricante para esta comunicación, ya que hay posibilidad de conflicto.

» **Programar el nombre de dominio de destino (DNS)**

Si no desea utilizar DNS, pase al siguiente comando, de lo contrario digite:

Enter + 803 + D + Enter, D = 1 o 2 (DNS 1 o DNS 2)

Después del comando digite el nombre de dominio DNS y presione la tecla *Enter* para confirmar.

» **Programar opciones de monitoreo vía IP**

Enter + 830 + Enter

Después del comando, utilizando las teclas del teclado, habilite la opción deseada de 1 a 4, donde:

- » **1:** habilita el envío de eventos a la empresa de monitoreo 1
- » **2:** habilita el envío de eventos a la empresa de monitoreo 2
- » **3:** habilita el nombre de dominio (DNS) de la empresa de monitoreo 1
- » **4:** habilita el nombre de dominio (DNS) de la empresa de monitoreo 2 y presione la tecla *Enter* para confirmar.

» **Programar DHCP**

Si no tiene un servidor DHCP o no quiere utilizar esta opción, siga al siguiente paso, de lo contrario, escriba el comando a continuación y también los siguientes.

Enter + 831 + Enter

Después del comando, utilizando las teclas del teclado, habilite la *opción 1* (marcando 1) y presione la tecla *Enter* para confirmar.

» **Dirección IP de la central (conexión por cable)**

Enter + 8120 + Enter

Después del comando, introduzca la dirección IP de la central.

Obs.: sólo podrá editar/introducir la dirección manualmente si la función DHCP está deshabilitada; de lo contrario, sólo se mostrará la dirección IP de la central

» **Programar la máscara de red (conexión por cable)**

Enter + 8130 + Enter

Después del comando, digite el número de la Máscara de red y presione la tecla *Enter* para confirmar.

» **Programar gateway (conexión por cable)**

Enter + 8140 + Enter

Después del comando, digite el número del Gateway de la red y presione la tecla *Enter* para confirmar.

» **Programar servidores DNS para Ethernet (conexión por cable)**

Enter + 815 + S + Enter, donde S = 1 o 2 (Servidor 1 o Servidor 2)

Después del comando, digite el número del servidor de DNS1 y presione la tecla *Enter* para confirmar.

» **Dirección IP de la central (conexión Wi-Fi sólo para AMT 8000 PRO)**

Enter + 8620 + Enter

Después del comando, introduzca la dirección IP de la central..

Obs.: sólo podrá editar/introducir la dirección manualmente si la función DHCP está deshabilitada; de lo contrario, sólo se mostrará la dirección IP de la central

» **Programar la máscara de red (conexión Wi-Fi sólo para AMT 8000 PRO)**

Enter + 8630 + Enter

Después del comando, digite el número de la Máscara de red y presione la tecla *Enter* para confirmar.

» **Programar el Gateway (conexión Wi-Fi sólo para AMT 8000 PRO)**

Enter + 8640 + Enter

Después del comando, digite el número del Gateway de la red y presione la tecla *Enter* para confirmar.

» **Programar servidores DNS para Ethernet (conexión Wi-Fi sólo para AMT 8000 PRO)**

Enter + 865 + S + Enter, donde S = 1 o 2 (Servidor 1 o Servidor 2)

» **Programar el intervalo del Heartbeat Ethernet (test de link)**

Enter + 816 + TTM + Enter, donde TTM = intervalo de tiempo variando de 000 a 255 minutos (predeterminado de fábrica 5 minutos)

» **Programar login**

Enter + 822 + O + Enter, donde O = 1 o 2 (operadora 1 u operadora 2)

Después del comando, digite el login (según la operadora utilizada) y luego presione la tecla *Enter* para confirmar.

» **Habilitar chips**

Enter + 832 + Enter

Después del comando, utilice las teclas del teclado para habilitar las opciones 1 (chip 1) e 2 (chip 2).

» **Programar contraseña**

Enter + 823 + O + Enter, donde O = 1 o 2 (operadora 1 u operadora 2)

Después del comando, digite la contraseña (según la operadora utilizada) y luego presione la tecla *Enter* para confirmar.

» **Programar APN**

Enter + 824 + O + Enter, donde O = 1 o 2 (operadora 1 u operadora 2)

Después del comando, digite el APN (según la operadora utilizada) y luego presione la tecla *Enter* para confirmar.

» **Programar el PIN (Personal Identification Number)**

Si desea utilizar el PIN realice el comando en la secuencia, de lo contrario pase al siguiente comando.

Si el PIN es incorrecto, el chip será bloqueado.

Enter + 825 + O + Número del PIN de 4 dígitos + Enter, donde O = 1 o 2 (operadora 1 u operadora 2)

» **Intervalo del Heartbeat GPRS (test de link)**

Enter + 827 + TTM + Enter, donde TTM = tiempo de intervalo del Heartbeat de 000 a 255 minutos (predeterminado 005 minutos)

» **Servidores DNS para GPRS**

Enter + 828 + S + Enter, donde S = 1 o 2 (Servidor 1 o Servidor 2)

Después de introducir el comando, digite el código del servidor DNS (según el servidor utilizado) y luego presione la tecla *Enter* para confirmar.

» **Intervalo entre intentos de conexiones GPRS**

Enter + 829 + TG + Enter, donde TG = tiempo de intervalo de los intentos de reconexión de 00 a 20 (predeterminado 00 minutos)

» **Conexión Cloud**

Enter + 512 + Enter

Después del comando, use la tecla 6 en el teclado para habilitar o deshabilitar la conexión a la nube y presione la tecla *Enter* para confirmar.

Programar teléfono para llamadas GSM

» **Programar opciones do canal GPRS para habilitar chips**

Enter + 832 + Enter

Después del comando, utilice las teclas del teclado para habilitar las opciones 1 (chip 1) e 2 (chip 2) y presione la tecla *Enter* para confirmar.

» **Teléfono para llamadas GSM**

Enter + 84 + M + Número de teléfono de hasta 20 dígitos + Enter, donde M = número de memoria entre 1 y 5

El número de teléfono debe tener un máximo de 20 dígitos y seguir el formato: 0 + código de operador + código de área + número de teléfono que empieza por el dígito 9.

Códigos Contact-ID

» **Habilitar/Deshabilitar eventos**

Como se puede ver en los siguientes comandos, el evento puede ser bloqueado si está configurado como 000 (no se enviará al Receptor IP) y habilitado al registrar FFF (se enviará al Receptor IP).

Después de introducir el comando, introduzca el valor 000 para deshabilitar o FFF para habilitar y presione la tecla *Enter* para confirmar.

» **Habilitar/Deshabilitar código Contact-ID para eventos del tipo apertura de zona**

Enter + 901 + ZZ + *Enter*

ZZ = zona de 01 a 64

» **Habilitar/Deshabilitar código Contact-ID para eventos del tipo restauración de zona**

Enter + 911 + ZZ + *Enter*

ZZ = zona de 01 a 64

» **Habilitar/Deshabilitar código Contact-ID para eventos del tipo apertura de tamper**

» *Enter* + 902 + ZZ + *Enter*

ZZ = zona de 01 a 64

» **Habilitar/Deshabilitar Contact-ID para eventos del tipo restauración de tamper**

Enter + 912 + ZZ + *Enter*

ZZ = zona de 01 a 64

» **Habilitar/Deshabilitar código Contact-ID para eventos de desactivación por usuarios**

Enter + 903 + NU + *Enter*

NU = número de usuario de 01 a 97

» **Habilitar/Deshabilitar código Contact-ID para eventos de activación por usuarios**

Enter + 913 + NU + *Enter*

NU = número de usuario de 01 a 97

» **Habilitar/Deshabilitar código Contact-ID para eventos do sistema del tipo apertura**

Enter + 904 + II + *Enter*

II = índice de eventos del sistema de 00 a 26

Eventos del tipo apertura
Eventos sistema

Índice	Evento interno	Código predeterminado
00	Batería baja dispositivo inalámbrico	384
01	N/A	
02	Falla de supervisión	147
03	Bypass de zona	570
05	Falla de red AC	301
06	Batería del sistema baja	302
07	Batería ausente	311
08	N/A	N/A
09	Desactivación remota	404
10	Desactivación automática	403
11	N/A	
12	N/A	
13	Reset del sistema	305
14	Cambio de programación	306
15	Falla al comunicar evento	354
16	Contraseña incorrecta	461
17	Acceso remoto	410
18	Test manual	601
19	Test periódico	602
20	Reset del buffer de eventos	621
21	Fecha y hora reiniciados	625

22	Tamper de los dispositivos expansor/Restauración tamper de los dispositivos expansor	145
23	Tamper sensores /Restauración tamper sensores	383
24	Solicitud de mantenimiento	616
25	Falla AC dispositivo inalámbrico	342
26	Accionamiento de la PGM	422

» **Configurar código Contact-ID para eventos del sistema de tipo restauración, digite:**

Enter + 914 + II + Enter

II = índice de eventos del sistema de 00 a 26

Eventos del tipo apertura		
Eventos sistema		
Índice	Evento interno	Código predeterminado
00	Restauración batería baja dispositivo inalámbrico	384
01	N/A	N/A
02	Restauración falla de supervisión	147
03	Restauración bypass de zona	570
05	Restauración de red AC	301
06	Restauración de batería del sistema baja	302
07	Restauración de batería	311
08	N/A	N/A
09	Activación remota	404
10	Activación automática	403
11	Activación por una tecla	408
12	Activación bajo coacción	121
13	N/A	N/A
14	N/A	N/A
15	N/A	N/A
16	N/A	N/A
17	N/A	N/A
18	N/A	N/A
19	N/A	N/A
20	N/A	N/A
21	N/A	N/A
22	Tamper de los dispositivos expansor	145
23	Tamper sensores	383
24	N/A	N/A
25	Falla AC dispositivo inalámbrico	342
26	Accionamiento de la PGM	422

» **Configurar código de eventos Push**

Enter + 92 + EV + Enter + Seleccionar el evento + Enter

EV = grupo de eventos de 0 a 3, donde el grupo 0 es de 01 a 10 y así sucesivamente hasta el grupo 3 que es de 31 a 35.

Grupo eventos (EV)	Evento	Tecla	Valor predeterminado
0	ARME_DESARME_USUARIO,	Tecla 1	Habilitado
	N/A,	Tecla 2	Habilitado
	DISPARO_ZONA,	Tecla 3	Habilitado
	DISPARO_24H,	Tecla 4	Habilitado
	DISPARO_SILENCIOSO,	Tecla 5	Habilitado
	DISPARO_EMERGENCIA_MEDICA,	Tecla 6	Habilitado
	DISPARO_INCENDIO,	Tecla 7	Habilitado
	DISPARO_PANICO_AUDIBLE,	Tecla 8	Habilitado
	DISPARO_PANICO_SILENCIOSO,	Tecla 9	Habilitado
	TAMPER_SENSOR,	Tecla 10	Habilitado

1	BATERIA_BAJA_SENSOR,	Tecla 1	Habilitado
	N/A,	Tecla 2	Habilitado
	FALLA_SUPERVISIÓN_RF,	Tecla 3	Habilitado
	BYPASS_ZONA,	Tecla 4	Habilitado
	BYPASS_AUTOMATICO,	Tecla 5	Habilitado
	FALLA_RED_ELECTRICA,	Tecla 6	Habilitado
	BATERIA_PRINCIPAL_BAJA,	Tecla 7	Habilitado
	BATERIA_PRINCIPAL_AUSENTE,	Tecla 8	Habilitado
	N/A,	Tecla 9	Habilitado
	ARME_DESARME_REMOTO,	Tecla 10	Habilitado
2	AUTO_ARME_DESARME,	Tecla 1	Habilitado
	ARME_RAPIDO,	Tecla 2	Habilitado
	ARME_DESARME_BAJO_COACCION	Tecla 3	Habilitado
	RESET_SISTEMA,	Tecla 4	Habilitado
	PROGRAMACION_CAMBIADA,	Tecla 5	Habilitado
	FALLA_AL_COMUNICAR_EVENTO,	Tecla 6	Habilitado
	CONTRASEÑA_INCORRECTA	Tecla 7	Habilitado
	ACCESO_DOWNLOAD,	Tecla 8	Habilitado
	TEST_MANUAL,	Tecla 9	Habilitado
	TEST_PERIODICO,	Tecla 10	Habilitado
3	RESET_BUFFER_EVENTOS	Tecla 1	Habilitado
	RESET_FECHA_HORA	Tecla 2	Habilitado
	N/A	Tecla 3	Habilitado
	TAMPER_SIRENA	Tecla 4	Habilitado
	SOLICITUD_MANTENIMIENTO	Tecla 5	Habilitado
	FALLA_RED_ELECTRICA_MOD_EXPANSOR	Tecla 6	Habilitado
	ACCIONAMIENTO/DESACTIVACION_PGM	Tecla 7	Habilitado
	REGISTRO/EXCLUSIÓN DE RF	Tecla 8	Habilitado
	REGISTRO/CAMBIO/EXCLUSIÓN DE CONTRASEÑA	Tecla 9	Habilitado

» Activación/desactivación de funciones

Enter + 51 + GF + Enter + FUNCIÓN + Enter

GF = grupo de funciones de 0 a 5.

FUNCIÓN = tecla correspondiente a la función.

Tecla	Grupo de funciones 0	Grupo de funciones 1	Grupo de funciones 2	Grupo de funciones 3	Grupo de funciones 4	Grupo de funciones 5
1	Particionamiento	Pánico silencioso por la tecla 0	Bloqueo de reset	Tamper de la central de alarma	-	-
2	Activación por una tecla	Pánico audible por la tecla 2	Bloqueo de control remoto	-	-	Falla de supervisión
3	Pitido de la sirena en la activación/desactivación	Emergencia médica por la tecla 5	Bloqueo de teclado en caso de contraseña incorrecta	Corte de línea telefónica	Reportes en tiempo real	Corte de línea telefónica
4	Activación con zonas abiertas	Incendio por la tecla 8	Bloqueo del botón de sincronización para el registro de dispositivos inalámbricos	-	-	-
5	Contraseña de 6 dígitos	Pedido de mantenimiento por la tecla <i>Enter</i>	-	-	-	Tamper de los dispositivos
6	Control remoto limpia disparo	-	-	-	-	No generar disparos
7	-	Indicación de problemas por la sirena	-	-	-	-
8	-	Anulación automática por apertura de zona	-	-	Deshabilitar pitido de salida	-

Tiempo de envío de fallas

» **Falla de AC**

Enter + 481 + TM + Enter

TM = tiempo de envío de la falla de 01 a 99 minutos.

Reset del sistema

» **Reset de todo el sistema excepto el registro de dispositivos inalámbricos**

Enter + 0000 + Enter

» **Reset de todo el sistema (Programaciones, mensajes y dispositivos inalámbricos)**

Enter + 9999 + Enter

6.24. Homologación



05326-18-00160

Este equipo no tiene derecho a protección contra interferencias perjudiciales y no puede causar interferencias en sistemas debidamente autorizados. Este es un producto homologado por Anatel, el número de homologación se encuentra en la etiqueta del producto, para consultas diríjase al sitio web: <https://www.gov.br/anatel/pt-br>.

Póliza de garantía

Producido por:

Intelbras S/A - Industria de Telecomunicación Electrónica Brasileña

Rodovia SC 281, km 4,5 – Sertão do Maruim – São José/SC – Brasil – 88122-001

CNPJ 82.901.000/0014-41 – www.intelbras.com.br

soporte@intelbras.com | www.intelbras.com

Industria de Telecomunicación Electrónica Brasileña de México S.A. de CV, se compromete a reparar o alterar las partes y componentes defectuosos del producto, incluida la mano de obra, o la totalidad del producto, por el período descrito en el plazo de garantía. Para la vigencia de esta garantía, el producto únicamente deberá presentarse en el Call Center, acompañado de: esta póliza debidamente sellada por el establecimiento donde fue adquirido, o por la factura, o recibo, o comprobante de compra, si el producto es dado específico. Para las ciudades donde no existe un call center, el cargo debe solicitarse a través del servicio de pedidos brindado por Intelbras, sin costo adicional para el consumidor. El dispositivo defectuoso debe ser revisado en nuestro Centro de Servicio para su evaluación y posible alteración o reparación. Para obtener instrucciones de envío o recolección, comuníquese con el Centro de servicio:

El tiempo de reparación en ningún caso será mayor de 30 días naturales contados a partir de la fecha de recepción del producto en el Centro de Servicio.

ESTA GARANTÍA NO ES VÁLIDA EN LOS SIGUIENTES CASOS:

- a. Cuando el producto ha sido utilizado en condiciones distintas a las normales.
- b. Cuando el producto no ha sido instalado o utilizado de acuerdo con el Manual de Usuario proporcionado junto con el mismo.
- c. Cuando el producto ha sido alterado o reparado por personas no autorizadas por Industria de Telecomunicación Electrónica Brasileña.
- d. Cuando el producto ha sufrido algún daño causado por: accidentes, siniestros, fenómenos naturales (rayos, inundaciones, derrumbes, etc.), humedad, variaciones de voltaje en la red eléctrica, influencia de naturaleza química, electromagnética, eléctrica o animal (insectos, etc.).
- e. Cuando el número de serie ha sido alterado.

Con cualquier Distribuidor Autorizado, o en el Centro de Servicio podrá adquirir las partes, componentes, consumibles y accesorios.

Datos del producto y distribuidor.

Producto:	Colonia:
Marca:	C.P.:
Modelo:	Estado:
Número de serie:	Tipo y número de comprobante de compra:
Distribuidor:	Fecha de compra:
Calle y número:	Sello:

Término de garantía

Se hace constar expresamente que esta garantía contractual se otorga bajo las siguientes condiciones:

Nombre del cliente:

Firma del cliente:

Nº de factura:

Fecha de compra:

Modelo:

Nº de serie:

Revendedor:

1. Todas las partes, piezas y componentes del producto están garantizados contra defectos de fabricación, que eventualmente puedan presentar, por un período de 1 (un) año -siendo este de 90 (noventa) días de garantía legal y 9 (nueve) meses de garantía contractual -, contando a partir de la fecha de compra del producto por el Señor Consumidor, según consta en la factura de compra del producto, que forma parte integrante de este Término en todo el territorio nacional. Esta garantía contractual incluye la sustitución gratuita de partes, piezas y componentes que presenten defectos de fabricación, incluyendo los gastos por mano de obra utilizada en esta reparación. En el caso de no ser detectado ningún defecto de fabricación, sino defecto(s) derivado(s) de un uso inadecuado, el Señor Consumidor correrá con estos gastos.
2. La instalación del producto debe realizarse de acuerdo con el Manual del Producto y/o la Guía de Instalación. Si su producto requiere la instalación y configuración por parte de un técnico calificado, busque un profesional idóneo y especializado, siendo que los costos de estos servicios no están incluidos en el valor del producto.
3. Constatado el defecto, el Señor Consumidor deberá comunicarse inmediatamente con el Servicio Autorizado más cercano que figure en la lista proporcionada por el fabricante - sólo éstos están autorizados a examinar y subsanar el defecto durante el período de garantía aquí previsto. Si lo anterior no fuera respetado, esta garantía perderá su validez, ya que será considerado que el producto fue violado.
4. En el caso de que el Señor Consumidor solicite atención domiciliaria, deberá acudir al Servicio Autorizado más cercano para informarse sobre la tarifa de la visita técnica. Si fuera necesario retirar el producto, los gastos resultantes, como el transporte y la seguridad de ida y vuelta del producto, quedarán bajo la responsabilidad del Señor Consumidor.
5. La garantía perderá totalmente su validez en el caso de que se produzca cualquiera de los siguientes hechos: a) si el defecto no es de fabricación, sino causado por el Señor Consumidor, o por terceros ajenos al fabricante; b) si los daños al producto son consecuencia de accidentes, siniestros, agentes de la naturaleza (rayos, inundaciones, derrumbes, etc.), humedad, tensión de la red eléctrica (sobretensión causada por accidentes o fluctuaciones excesivas en la red), instalación/uso en desacuerdo con el manual de usuario o resultante del desgaste natural de piezas y componentes; c) si el producto ha sufrido influencia química, electromagnética, eléctrica o animal (insectos, etc.); d) si el número de serie del producto ha sido adulterado o borrado; e) si el aparato ha sido violado.
6. Esta garantía no cubre la pérdida de datos, por lo que se recomienda, si es aplicable al producto, que el Consumidor haga regularmente una copia de seguridad de los datos del producto.
7. Intelbras no se hace responsable de la instalación de este producto, así como de cualquier intento de fraude y/o sabotaje en sus productos. Mantenga al día las actualizaciones de software y aplicaciones, si corresponde, así como las protecciones de red necesarias para la protección contra invasiones (hackers). El equipo está garantizado contra defectos dentro de sus condiciones normales de uso, siendo importante ser consciente de que, al ser un equipo electrónico, no está libre de fraudes y estafas que puedan interferir en su correcto funcionamiento.
8. Después de su vida útil, el producto debe ser entregado a una asistencia técnica autorizada de Intelbras o realizar directamente una disposición final ambientalmente adecuada evitando impactos ambientales y a la salud. Si lo prefiere, tanto la pila/batería como el resto de los aparatos electrónicos de la marca Intelbras que no se utilicen pueden ser eliminados en cualquier punto de recogida de Green Eletron (empresa de gestión de residuos electro-electrónicos con la que estamos asociados). Si tiene alguna pregunta sobre el proceso de logística inversa, póngase en contacto con nosotros por los teléfonos (48) 2106-0006 o 0800 704 2767 (de lunes a viernes de 8 a 20 horas y los sábados de 8 a 18 horas) o por e-mail a suporte@intelbras.com.br.

Siendo estas las condiciones de este Término de Garantía complementario, Intelbras S / A se reserva el derecho a modificar las características generales, técnicas y estéticas de sus productos sin previo aviso.

Todas las imágenes de este manual son ilustrativas.

Producto beneficiado por la Legislación de Informática.

intelbras



hable con nosotros

Atención al cliente:  +55 (48) 2106 0006

Soporte vía e-mail: sosporte@intelbras.com

Producido por:

Intelbras S/A – Indústria de Telecomunicação Eletrônica Brasileira
Rodovia BR 459, km 124, nº 1325 – Distrito Industrial – Santa Rita do Sapucaí/MG – 37540-000
CNPJ 82.901.000/0016-03 – www.intelbras.com.br | www.intelbras.com

03.23

Fabricado en Brasil